

Tefal

Travel' city

RU

UK

KZ

HU

CS

SK

ET

LV

LT

PL

BG

HR

RO

SR

SL

BS

www.groupeseb.com

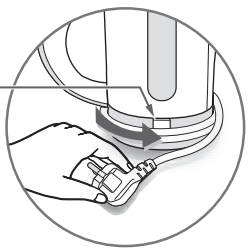
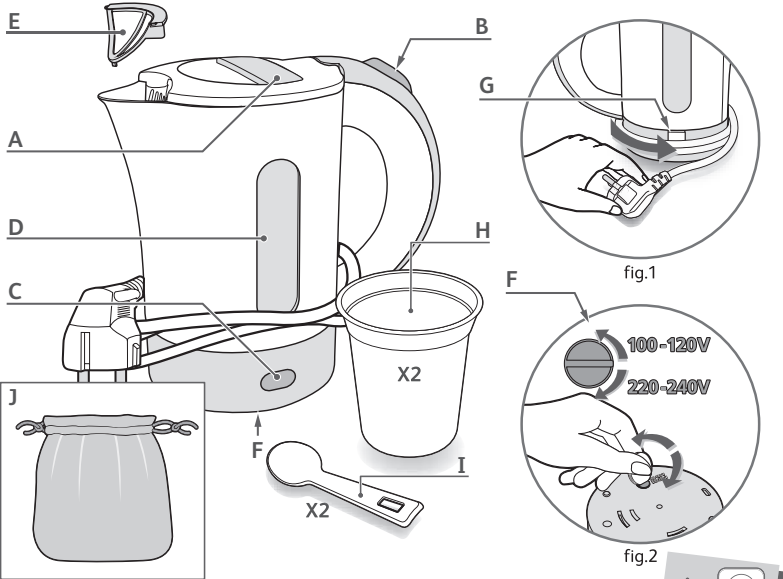

fig.1

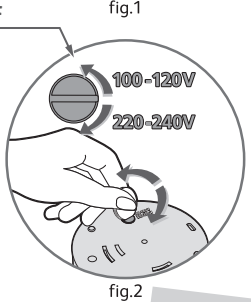

fig.2

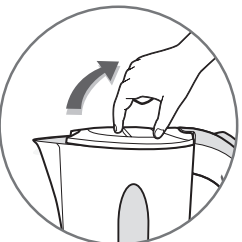

fig.3

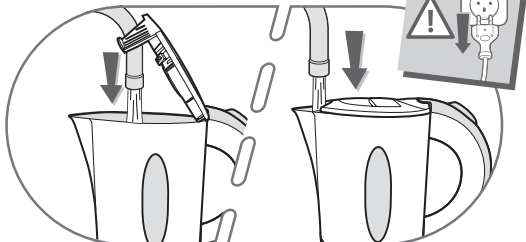
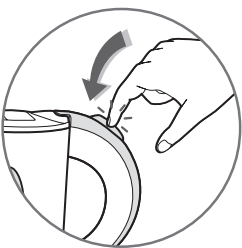
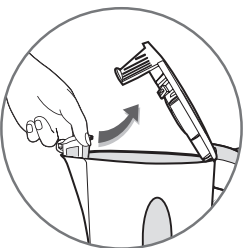

fig.4



МЕРЫ БЕЗОПАСНОСТИ

- Перед первым использованием прибора внимательно прочтите и сохраните инструкцию: компания Tefal не несет никакой ответственности за использование прибора, не соответствующее инструкции.
- Внимание! Ваш прибор может использоваться в электросети с напряжением в 120 вольт (от 100 до 120 В) или 240 вольт (от 220 до 240 В). Перед использованием прибора, проверьте, что выбранный режим напряжения соответствует напряжению Вашей электрической

сети. С помощью переключателя напряжения выберите значение напряжения, которое используется в сети питания. Любая ошибка при подключении может привести к поломке чайника и аннулирует действие гарантии на прибор.

- Данное устройство не предназначено для использования людьми (включая детей) с ограниченными физическими, сенсорными или умственными способностями или не имеющими необходимого опыта и знаний. Допускается использование прибора под контролем лица, ответственного за их

безопасность.

- Необходимо следить за детьми и не допускать, чтобы они играли с устройством.
- Никогда не наливайте в чайник воду выше максимального уровня и ниже минимального уровня. Если чайник переполнен, вода может выплеснуться.
- **ВНИМАНИЕ!** Никогда не открывайте крышку, когда вода кипит.
- Чайник должен использоваться только с закрытой крышкой и только с прилагаемым фильтром против накипи.
- Никогда не погружайте чайник, кабель питания и вилку в воду или любую другую жидкость.
- Устройство

предназначено только для домашнего использования.

- Этот прибор предназначен для использования в бытовых или аналогичных целях, таких как:
 - в кухонных уголках, предназначенных для персонала магазинов, офисов и других профессиональных учреждений;
 - на фермах
 - использование клиентами в гостиницах, отелях и других местах жилого назначения;
 - в заведениях типа пансиона.
- Не используйте чайник, если кабель питания или вилка имеют повреждения.

Во избежание возникновения опасной ситуации всегда обращайтесь для замены кабеля питания в авторизованный сервисный центр производителя.

- **ВНИМАНИЕ!** Будьте осторожны во время очистки, наполнения и выливания воды.
- Данное устройство могут использовать люди с пониженными физическими, сенсорными или умственными способностями, а также не имеющие необходимого опыта и знаний, если они используют устройство под присмотром или получили инструкции по безопасной эксплуатации и

понимают все риски.

- Дети не должны использовать устройство в качестве игрушки.
- Данное устройство могут использовать дети старше 8 лет, если они находятся под присмотром, прошли соответствующее обучение правилам безопасного использования устройства и четко понимают возможные риски. Очистка и уход за устройством может проводиться детьми старше 8 лет при условии, что они находятся под присмотром взрослого.
- Устройство и его кабель не должны быть доступны детям младше 8 лет.

• Всегда следуйте инструкциям по очистке устройства.

– Отсоедините прибор от сети.

– Не выполняйте очистку горячего устройства.

– Очищайте влажной тканью или губкой.

– Никогда не погружайте устройство в воду и не помещайте под кран.

• **ВНИМАНИЕ!** При неправильном использовании устройства возможны травмы. Используйте чайник только для кипячения питьевой воды.

• **ВНИМАНИЕ!** Поверхность нагревательного элемента долго сохраняет тепло.

Держите устройство только за ручку, пока оно не остынет.

• Прибор предназначен только для внутреннего домашнего использования на высоте не более 4000 м.

• Для вашей безопасности настоящий прибор отвечает действующим нормам и требованиям (Директиве о низком напряжении, Директиве об электромагнитной совместимости, Директиве о материалах, непосредственно контактирующих с продуктами питания, Директиве об охране окружающей среды и т.д.)

• Прибор разрешается подключать только к розетке с заземлением, а также в удлинитель с розеткой с заземлением. Убедитесь, что рабочее напряжение Вашей электросети соответствует напряжению, указанному на заводской табличке прибора. Не подключайте другие приборы в ту же розетку, используя переходные устройства.

• Никогда не пользуйтесь чайником, если ваши руки или ноги мокрые.

• Разместите чайник и кабель питания как можно ближе к задней части рабочей

поверхности.

• Если во время работы прибора Вы заметили неисправность, немедленно отключите чайник от сети.

• Не тяните прибор за шнур питания, чтобы отключить его от сети.

• Во избежание падения прибора следите за тем, чтобы шнур питания не свисал со стола или рабочей поверхности.

• Всегда будьте внимательны, когда чайник включен, и особенно будьте осторожны с паром, выходящим из носика, так как он имеет очень высокую температуру.

• Запрещается дотрагиваться до фильтра или крышки, если в чайнике кипит.

• Никогда не передвигайте включенный чайник.

• Действие гарантии не распространяется на чайники, которые не работают или работают плохо из-за не снятой своевременно накипи.

• Предохраняйте прибор от влажности и замерзания.

• Держите чайник и его кабель питания вдали от источников тепла, любой влажной или скользкой поверхности, а также от острых краев.

• Никогда не используйте устройство в ванной или вблизи источников воды.

• Все приборы нашей марки проходят очень строгий

контроль качества. Испытания проводятся на произвольно выбранных приборах, чем объясняются возможные следы использования на новом изделии.

• Во время нагрева всегда используйте фильтр.

• Любая ошибка при подключении аннулирует гарантию.

Благодарим Вас за то, что Вы предпочли электрочайник Tefal.

ОПИСАНИЕ ПРИБОРА

A. Крышка

B. Кнопка Вкл/Выкл (I/O)

C. Световой индикатор (в зависимости от модели)

D. Индикатор уровня воды

E. Нейлоновый фильтр против накипи

F. Переключатель режима напряжения

G. Держатель для шнура

H. 2 градуированных стакана (в зависимости от модели)

I. 2 ложки (в зависимости от модели)

J. Футляр для хранения (в зависимости от модели)

ПЕРЕД ПЕРВЫМ ИСПОЛЬЗОВАНИЕМ

1. Распакуйте прибор, снимите наклейки и уберите дополнительные аксессуары, как снаружи, так и внутри чайника.

2. Полностью раскрутите шнур питания (Рис. 1).

3. С помощью переключателя напряжения (F), расположенного под основанием (см. Рис. 2), выберите значение напряжения, которое используется в сети питания. При режиме напряжения в 120 В чайник работает при напряжении от 100 до 120 В. При режиме напряжения в 240 В, чайник работает при напряжении от 220 до 240 В.

Внимание! При необходимости убедитесь, что Вы используете адаптер, соответствующий нормам безопасности, действующим в стране.

ПОРЯДОК РАБОТЫ

1. Потяните вверх, чтобы открыть крышку (Рис. 3).

2. Установите чайник на ровную, чистую и холодную поверхность.

• Чайник разрешается использовать только с предварительно установленным нейлоновым фильтром против накипи, который поставляется в комплекте с прибором.

3. Заполните чайник необходимым количеством воды. (Рис. 4)

• Вы можете наливать воду в чайник через носик, это обеспечивает лучшую сохранность фильтра. При

минимальном заполнении объем наливаемой воды должен покрывать нагревательный элемент (или дно чайника).

- Запрещается наливать воду в чайник, если он подключен в сеть.
- Не превышайте максимальный уровень воды при заполнении чайника. Если в приборе слишком большой объем воды, кипящая вода может выливаться из чайника.
- Запрещается использовать прибор без предварительно налитой воды.

4. ЗАКРОЙТЕ КРЫШКУ, плотно прижав ее.

- Убедитесь, что крышка чайника хорошо закрыта перед его использованием.

5. Подключите чайник к сети

6. Для включения чайника

- Нажмите кнопку I/O сверху рукоятки (Рис. 6).

7. Выключение чайника происходит автоматически

- как только вода начинает кипеть, Вы можете вручную выключить чайник, вторично нажав для этого на клавишу Вкл/Выкл (I/O). В зависимости от модели, внутренняя подсветка или световой индикатор выключается в тот момент, когда вода достигает температуры кипения. Прежде чем отключить чайник от сети, убедитесь, что после достижения температуры кипения кнопка Вкл/Выкл (I/O)

установлена в положении «Выкл» и прибор выключен.

- После двух-трех первых использований прибора вылейте воду, т.к. она может содержать примеси. Сполосните чайник и фильтр отдельно.

8. Хранение чайника

- Вылейте воду из чайника, дайте ему полностью остыть, прежде чем вытереть прибор. Оберните кабель питания вокруг устройства. Положите в сумку с аксессуарами (в зависимости от модели).
- При необходимости, разрешается ручная стирка футляра для хранения.

ЧИСТКА И УХОД

Для чистки чайника

- Отключите прибор от сети.
- Дайте ему полностью остыть и оботрите его влажной губкой.
- Запрещается погружать чайник, шнур питания или электрическую вилку в воду: электрические контакты или выключатель не должны контактировать с водой.
- Запрещается использование приспособлений, содержащих абразивные вещества.

Для чистки фильтра (в зависимости от модели) (Рис. 5)

- Съёмный нейлоновый фильтр состоит из сетки, которая удерживает частицы осадка и предохраняет от попадания их в

Вашу чашку во время наливания кипятка. При использовании очень жесткой воды фильтр очень быстро засоряется (от 10 до 15 использований). Необходимо регулярно проводить его очистку. Если фильтр влажный, промойте его под краном, если же он сухой, аккуратно очистите его с помощью щетки. Иногда осадок не очистить: в этом случае проведите цикл удаления накипи.

Удаление накипи

- Регулярно проводите удаление накипи, не реже 1 раза в месяц.

Для удаления накипи в Вашем чайнике:

- с использованием обычного белого уксуса крепостью 8°:
 - налейте в чайник 200 мл уксуса,
 - оставьте чайник с уксусом на 1 час, не нагревая его.
- с использованием лимонной кислоты:
 - вскипятите 250 мл воды,
 - добавьте 12 г лимонной кислоты и оставьте на 15 минут.
- с использованием специального средства для удаления накипи в пластмассовых чайниках: см. инструкции производителя.
- Вылейте жидкость из Вашего чайника и сполосните его от 5 до 6 раз. При необходимости повторите еще раз.

Для удаления осадка с фильтра (в зависимости от модели):

- Намочите фильтр в белом уксусе или растворенной лимонной кислоте.
- Не используйте для удаления накипи другие способы, кроме рекомендованного.

ВОЗМОЖНЫЕ НЕИСПРАВНОСТИ

ВАШ ЧАЙНИК НЕ ИМЕЕТ ВИДИМЫХ ПОВРЕЖДЕНИЙ

- Чайник не работает или выключается до достижения водой температуры кипения.
 - Убедитесь в том, что прибор включен в сеть.
 - Прибор был включен без предварительно налитой воды, или имеется слой накипи, что вызвало срабатывание предохранительной системы при включении без воды: Дайте чайнику остыть, затем наполните его водой.

Включите прибор с помощью выключателя: чайник начинает работать приблизительно через 15 минут.

- Вода имеет привкус пластмассы: Обычно, это происходит, если чайник новый. В таком случае вылейте воду после первых использований прибора. Если проблема остается, заполните чайник водой до максимального уровня, добавьте две чайные ложки питьевой соды. Вскипятите

воду и вылейте ее. Сполосните чайник.

ЕСЛИ ВАШ ЧАЙНИК УПАЛ, ЕСЛИ ОН ПРОТЕКАЕТ, ЕСЛИ ШНУР ПИТАНИЯ ИЛИ ВИЛКА ИМЕЮТ ВИДИМЫЕ ПОВРЕЖДЕНИЯ

- Отнесите чайник в уполномоченный Сервисный Центр Tefal, сертифицированный для проведения ремонта наших изделий. Смотрите условия действия гарантии и список центров в сервисной книжке, которая поставляется в комплекте с чайником. Тип и номер серии указаны на дне Вашей модели. Действие гарантии распространяется только на производственные дефекты, выявленные в процессе использования прибора в бытовых целях. Любая поломка или ухудшение качества работы прибора, связанные с несоблюдением инструкции по использованию, не покрываются действием гарантии.

В интересах потребителя наша компания оставляет за собой право в любой момент вносить изменения в характеристики или комплектующие выпускаемых чайников.

- Запрещается использовать чайник. Не пытайтесь самостоятельно разбирать прибор или предохранительные устройства.
- Если шнур питания поврежден, в целях безопасности

его замена выполняется производителем, или в соответствующем сервисном центре, или квалифицированным специалистом.

МЕРЫ БЕЗОПАСНОСТИ ПО ПРЕДОТВРАЩЕНИЮ НЕСЧАСТНЫХ СЛУЧАЕВ В БЫТУ

Для ребенка даже легкая рана может иметь серьезные последствия.

По мере того как Ваши дети растут, приучайте их к тому, чтобы они соблюдали меры предосторожности при обращении с горячими жидкостями, которые могут находиться на кухне. Располагайте чайник и шнур рабочей поверхности, в местах, недоступных детям.

В случае несчастного случая немедленно смочите место ожога холодной водой и при необходимости обратитесь к врачу.

- Во избежание несчастных случаев: не носите на руках Вашего ребенка или малыша, когда Вы пьете или переносите горячий напиток.

УЧАСТВУЙТЕ В ОХРАНЕ ОКРУЖАЮЩЕЙ СРЕДЫ!

RU



Участвуйте в охране окружающей среды!

i Ваш прибор содержит многочисленные комплектующие, изготовленные из ценных или материалов, которые могут использоваться повторно.

➔ По окончании срока службы прибора сдайте его в пункт приема или, в случае отсутствия такового, в уполномоченный сервисный центр для его последующей обработки.

Согласно требованиям Европейской директивы 2012/19/UE относительно отходов электрического и электронного оборудования (WEEE), старые бытовые электроприборы не должны выбрасываться вместе с обычными бытовыми отходами. Старая техника должна собираться отдельно в целях оптимизации утилизации и переработки материалов, которые она содержит, и снижения воздействия на здоровье человека и окружающую среду.

- Перш ніж почати працювати з пристроєм, прочитайте уважно інструкцію з експлуатації та збережіть її: невідповідне використання звільняє компанію Tefal від будь-якої відповідальності.
- Увага! Ваш пристрій можна використовувати під напругою 120 вольт (100-120 В) або 240 вольт (220-240 В). Перш ніж його використовувати, впевніться, що обрана напруга відповідає напрузі мережі Вашого будинку. Встановіть перемикач напруги в положення, що відповідає напрузі вашої місцевої мережі, наприклад, за

допомогою монети. Будь-яке помилкове підключення може завдавати чайникові необоротної шкоди, яка не підпадає під дію гарантії.

- Цей пристрій не призначений для використання особами (в тому числі дітьми) з обмеженими фізичними, сенсорними або розумовими можливостями, або з недостатнім досвідом чи знаннями, за винятком випадків, коли вони знаходяться під наглядом або проінструктовані стосовно використання пристрою особою, відповідальною за їхню безпеку.
- Дітям забороняється гратися з пристроєм.

- Ніколи не наповнюйте чайник вище позначки максимального рівня води та нижче позначки мінімального рівня води. Якщо чайник переповнений, вода може переливатися через край.
- **ПОПЕРЕДЖЕННЯ:** Ніколи не відкривайте кришку, коли вода кипить.
- Ваш чайник слід використовувати тільки з закритою кришкою та протинакипним фільтром, що додається в комплекті.
- Ніколи не занурюйте чайник, шнур живлення та вилку в воду чи будь-яку іншу рідину.
- Ваш пристрій призначений тільки для побутового використання.

- Цей прилад призначений для використання в домашніх або аналогічних умовах, він не призначений для використання в нищеперерахованих випадках:
 - в приміщеннях, відведених для харчування персоналу, в магазинах, офісах та іншому професійному середовищі;
 - на сільськогосподарських підприємствах;
 - для використання клієнтами готелів і мотелів, а також в інших закладах, призначених для проживання;
 - для використання в резиденціях типу сімейного пансіону.

- Ніколи не використовуйте чайник, якщо пошкоджено шнур живлення або вилку. Вони повинні бути замінені виробником, його сервісною службою або особами з аналогічною кваліфікацією, щоб уникнути небезпеки.
- **ПОПЕРЕДЖЕННЯ:** Будьте обережні під час чищення, або наповнення чайника.
- Цей пристрій можна використовувати особам з обмеженими фізичними, сенсорними або розумовими можливостями, або з недостатнім досвідом чи знаннями, за умови, що вони знаходяться під наглядом або отримали інструкції щодо безпечного

використання пристрою, та усвідомлюють небезпеку, пов'язану з його використанням.

- Діти не повинні використовувати пристрій в якості іграшки.
- Цей пристрій можна використовувати дітям старше 8 років, за умови, що вони знаходяться під наглядом та проінструктовані стосовно безпечного використання пристрою, та повністю усвідомлюють небезпеку, пов'язану з його використанням. Очищення та догляд за пристроєм може проводитись дітьми, яким виповнилося 8 років за умови, що

вони перебувають під наглядом дорослої особи.

- Зберігайте пристрій та його шнур в недоступному місці для дітей віком до 8 років.
- Під час чищення вашого пристрою завжди дотримуйтеся інструкцій з чищення;
 - Відключіть пристрій від розетки.
 - Не чистіть пристрій, коли він ще гарячий.
 - Очищуйте вологою тканиною або губкою.
 - Ніколи не занурюйте пристрій у воду та не ставте під проточну воду.
- **ПОПЕРЕДЖЕННЯ:** У випадку неправильного використання цього пристрою існує небезпека травмування. Використовуйте чайник

тільки для кип'ятіння питної води.

- **ПОПЕРЕДЖЕННЯ:** Після використання поверхня нагрівального елемента піддається дії залишкового тепла. Під час нагрівання та до охолодження можна торкатися тільки до ручки.
- Ваш пристрій призначений для побутового використання тільки в приміщенні на висоті нижче 4000 м над рівнем моря.
 - Задля Вашої безпеки даний прилад відповідає чинним нормам і вимогам (Директиви про низьку напругу, Директиви про електромагнітну сумісність, Директиви про матеріали, що безпосередньо контактують з продуктами харчування, Директиви про охорону довкілля...).
 - Пристрій слід підключати тільки до розетки з заземленням або до електричного

подовжувача з заземленням. Упевніться, що номінальна напруга, зазначена на заводській табличці приладу, відповідає напрузі мережі електропостачання. Не треба використовувати штепсельну розетку з кількома гніздами.

- Ніколи не використовуйте чайник, якщо ваші руки або ноги мокри.
- Розміщуйте чайник та його шнур живлення якнайдалі від краю робочої поверхні.
- Негайно від'єднайте штепсельні різьби від розетки, якщо Ви помітили якийсь відхилення від нормальної роботи приладу.
- Не тягніть за шнур електроживлення, щоб від'єднати штепсельні різьби.
- Щоб уникнути падіння пристрою, не допускайте звисання електрошнура з краю стола або робочої поверхні.
- Завжди будьте пильні, коли пристрій увімкнений, та особливо стежте за парами, що виходять з носика, оскільки вона є дуже гарячою.
- Ніколи не торкайтеся фільтра чи кришки під час кипіння води.
- Ніколи не переставляйте працюючий чайник.
- Дія гарантії не розповсюджується на чайники, які не працюють або погано працюють через невиконання операцій з видалення накипу.

- Захищайте пристрій від вологи та морозу.
- Бережіть чайник та його шнур живлення від будь-яких джерел тепла, вологих або слизьких поверхонь та гострих країв.
- Ніколи не використовуйте пристрій у ванній кімнаті чи поблизу джерела води.
- Усі пристрої підлягають ретельному технічному контролю. Випробування практичного використання відбувається на пристроях, узятих навмання, що пояснює сліди використання на деяких чайниках.
- Завжди використовуйте фільтр під час нагрівання.
- Будь-яка помилка при підключенні живлення анулює гарантію.

Дякуємо за те, що придбали чайник Tefal.

ОПИС ВИРОБУ

- A.** Кришка
- B.** Перемикач пуск/стоп (I/O)
- C.** Світловий індикатор (залежно від моделі)
- D.** Рівень води
- E.** Протинакипний фільтр
- F.** Перемикач двох режимів напруги
- G.** Затискач шнура
- H.** 2 склянки (залежно від моделі)
- I.** 2 ложки (залежно від моделі)
- J.** Чохол (залежно від моделі)

ПЕРЕД ПЕРШИМ ВИКОРИСТАННЯМ

1. Зніміть упаковку, наклейки та різні аксесуари всередині та ззовні чайника.
2. Повністю розмотайте провід (мал. 1).
3. Встановіть перемикач напруги (F), (розташований під цоколем) (мал. 2), в положення напруги, що відповідає напрузі вашої місцевої мережі, наприклад, за допомогою монети. Якщо вибрана напруга 120 В, чайник працює під напругою 100-120 В. Якщо встановлена напруга 240 В, чайник працює під напругою 220-240 В.

Увага! За необхідності переконайтесь, що у Вас є адаптер, який відповідає місцевим нормам техніки безпеки.

ВИКОРИСТАННЯ

- 1 Потягніть кришку вгору, щоб відкрити** (мал. 3).
- 2 Поставте чайник на рівню, чисту і холодну поверхню**
 - чайник треба використовувати тільки з чистим протинакипним фільтром.
- 3 Наповніть чайник потрібною кількістю води** (мал. 4)
 - Воду можна наливати через носик, бо це забезпечує найкращий догляд за фільтром. Вода повинна покривати

щонайменше спіраль (або дно чайника).

- Ні в якому разі не наповнюйте чайник, підключений до розетки.
- Не наповнюйте чайник вище максимального рівня. Якщо чайник переповнений, окріп може перелитись через край.
- Не користуйтеся чайником, якщо у нього відсутня вода.

4 ЗАКРИЙТЕ КРИШКУ, міцно натиснувши на неї.

- перш ніж використовувати пристрій, переконайтесь, що кришка щільно закрита.

5 Підключіть пристрій до розетки

6 Увімкніть чайник

- Натисніть кнопку I/O на верхній частині ручки. (мал. 6)

7 Чайник вимикається автоматично

- Тільки-но вода закипіла, прилад можна вимкнути вручну, знову натиснувши на кнопку пуск/стоп (I/O). Залежно від моделі, внутрішнє освітлення або світловий індикатор спалахує одночасно із закипанням води. Перш ніж відключати пристрій від розетки, переконайтесь, що після закипання води кнопка пуск/стоп (I/O) знаходиться у вимкненому положенні та що чайник вимкнувся.
- Після двох-трьох перших використань чайника треба вилити воду, бо вона може містити в собі пил. Прополощіть чайник і фільтр окремо.

8 Зберігання чайника

- Перш ніж витирати чайник, вилийте з нього воду й дайте йому охолонути. Намотайте шнур живлення навколо пристрою. Зберігайте його у чохла разом з аксесуарами, залежно від моделі.
- За необхідності чохол можна помити вручну.

ЧИЩЕННЯ ТА ДОГЛЯД

Чищення пристрою

- Відключіть пристрій від електромережі.
- Дайте йому охолонути та почистіть його вологою губкою.
- Ніколи не занурюйте чайник, провід або штепсельні ріжки у воду: електричні контакти або вимикач не мають торкатися води.
- Не користуйтеся абразивними губками для чищення.

Чищення фільтра (залежно від моделі) (мал. 5)

- Знімний фільтр складається з сітки, яка затримує частки накипу та не дає їм впасти у чашку під час наливання води. Якщо вода дуже жорстка, фільтр дуже швидко забруднюється (після 10-15 використань). Важливо регулярно чистити його. Якщо він вологий, промийте його водою, а якщо він сухий, обережно почистіть його щіткою. Іноді накип не видаляється: тоді треба провести процедуру з видалення накипу.

Видалення накипу

- Регулярно видаляйте накип, здебільшого, як мінімум, 1 раз в місяць.

Для видалення накипу з чайника використовуйте:

- білий оцет 8°, наявний у продажу:
 - залийте у чайник 200 мл оцту,
 - залиште настоюватися протягом 1 години в холодному стані.
- лимонну кислоту:
 - скип'ятіть 1/4 л води,
 - додайте 12 г лимонної кислоти та залиште настоюватися протягом 15 хв.
- спеціальний засіб для зняття накипу для пластикових чайників: дотримуйтеся інструкцій виробника.
- Опорожніть та промийте чайник 5-6 разів. За необхідності повторіть процедуру.

Видалення накипу з фільтра (залежно від моделі):

- Розмочіть фільтр у білому оцті або розведеній лимонній кислоті.
- Завжди використовуйте тільки цей рекомендований спосіб видалення накипу.

У ВИПАДКУ ВИНИКНЕННЯ ПРОБЛЕМ

ЧАЙНИК НЕ МАЄ ВИДИМИХ ПОШКОДЖЕНЬ

- Пристрій не працює або вимикається, перш ніж закипає вода

- Перевірте, чи чайник підключений належним чином до електромережі.
- Чайник працював без води, або у ньому накопичився накип, що викликає спрацювання системи безпеки проти роботи вхолосту: дайте чайнику охолонути та наповніть його водою.

Увімкніть пристрій за допомогою перемикача: чайник знову запрацює приблизно через 15 хвилин.

- Вода з присмаком пластмаси: Як правило, це буває, коли чайник ще новий – вилийте воду після кількох перших використань. Якщо проблему не усунуто, максимально заповніть чайник водою, додайте дві кавові ложки питної соди. Скип'ятіть та вилийте воду. Прополощіть чайник.

ЯКЩО ЧАЙНИК ПАДАВ, ЯКЩО ВІН ПРОТІКАЄ, ЯКЩО НА ШНУРІ АБО ШТЕПСЕЛЬНИХ РІЖКАХ ЧАЙНИКА Є ВИДИМИ ПОШКОДЖЕННЯ

- Поверніть чайник до центру сервісного обслуговування компанії Tefal, який є єдиним, що може виконувати ремонт. Див. гарантійні умови та перелік сервісних центрів в брошурі, яка входить в комплект поставки Вашого чайника. Тип та серійний номер зазначені на дні моделі. Ця гарантія поширюється

виключно на виробничий брак та під час використання приладу у домашніх умовах. Гарантія не поширюється на будь-яку поломку або будь-яке ушкодження внаслідок недотримання інструкцій з використання.

Компанія Tefal залишає за собою право у будь-який момент змінювати характеристики або комплектуючі деталі чайників в інтересах споживача.

- Не користуйтеся чайником. У жодному випадку не можна розбирати прилад або запобіжні пристрої.
- У разі ушкодження шнура живлення, щоб уникнути небезпеки, його має замінити виробник, центр сервісного обслуговування або особа, яка має аналогічну кваліфікацію.

ЗАХОДИ ЩОДО ПОПЕРЕДЖЕННЯ НЕЩАСНИХ ВИПАДКІВ:

Іноді навіть незначний опік може бути серйозною травмою для дітей.

По мірі того, як діти підростають, навчайте їх звертати увагу на гарячі рідини, які можуть бути на кухні. Розміщайте чайник та шнур далеко позаду робочої поверхні, в недосяжному для дітей місці.

У випадку опіку негайно промийте пошкоджене місце холодною водою та, за необхідності, викличте лікаря.

- Щоб уникнути будь-яких опіків: не носіть на руках Вашого малюка, коли Ви п'єте або переносите гарячий напій.

ЗБЕРЕЖЕННЯ НАВКОЛИШЬОГО СЕРЕДОВИЩА!



Бережіть навколишнє середовище!

- ① Ваш пристрій містить цінні матеріали, які можуть бути відновлені або перероблені.
- ➔ Здайте його до пункту прийому або, за відсутністю такого, до авторизованого сервісного центру, де його зможуть ефективно утилізувати.

Європейська директива 2012/19/UE про відходи електричного та електронного обладнання (WEEE) вимагає, щоб старі побутові електричні пристрої не викидалися у звичайний потік муніципальних відходів. Старі пристрої повинні збиратися окремо для оптимізації відновлення та переробки матеріалів, які вони містять, а також для зменшення впливу на здоров'я людини та навколишнє середовище.

ҚАУІПСІЗДІК НҰСҚАУЛАРЫ

- Құрылғыны алғаш рет қолдану алдында пайдалану нұсқауларын мұқият оқып шығып, анықтама құралы ретінде сақтап қойыңыз: Tefal дұрыс қолданбау салдарына жауапты емес.
- Назар аударыңыз! Құрылғыңыз 120 Вольтта (100 - 120 В) немесе 240 Вольтта (220 - 240 В) қолданылады. Құрылғыны пайдаланудан бұрын пайдаланылатын жердегі жүйенің кернеуіне сәйкес келетінін тексеріңіз. Кернеу таңдағышты пайдаланатын жердегі мысалы пуансон пайдаланатын жүйенің

кернеуіне орнатыңыз. Дұрыс жалғамау шайнекке көрінетін зақым келтіруі және кепілдіктің күшін жоюы мүмкін.

- Бұл құрал физикалық, сезімталдық немесе ойлау қабілеті шектеулі немесе тәжірибесі мен білімі жеткіліксіз тұлғалардың (баларды қоса) қолдануына арналмаған. Олардың қауіпсіздігі үшін жауапты тұлғаның бақылауымен және құралды пайдалану туралы нұсқаулары берілген жағдайда ғана қолдануына болады.
- Балалардың құрылғымен ойнамауын қадағалау

керек.

- Шайнекті максималды су деңгейі белгісінен асырып толтыруға және минималды деңгей белгісінен аз су құюға болмайды. Шайнек қатты толып кетсе, су сыртқа шашылуы мүмкін.
- ЕСКЕРТУ: Су қайнап жатқанда, қақпақты ашпаңыз.
- Шайнекті қақпағын құлыпқа жауып, қаққа қарсы сүзгісімен ғана пайдалану керек.
- Шайнектің өзін, оның қуат сымы мен штепселін суға немесе басқа сұйықтыққа салмаңыз.
- Сіздің құралыңыз тек үйде пайдалануға арналған.
- Ол төмендегі

орындарда пайдалануға арналмаған және пайдаланылған жағдайда кепілдік күші жойылады:

- дүкендер, кеңселер мен басқа жұмыс орталарындағы қызметкерлерге арналған ас үй;
- фермалар;
- қонақ үйлерде және басқа уақытша тоқтау орындарында тұтынушылармен;
- төсек пен таңғы ас берілетін орындарда.

- Қуат сымы немесе штепсель зақымдалған болса, шайнекті пайдаланбаңыз. Қауіп төндірмеу үшін, оларды өндірушінің өзі, оның сатып алғаннан кейінгі

қызметі немесе біліктілігі ұқсас адамдар ауыстыруы керек.

- ЕСКЕРТУ: Тазалау, толтыру немесе құю барысында абай болыңыз.
- Бұл құралды физикалық, сезімталдық немесе ойлау қабілеті шектеулі немесе тәжірибесі мен білімі жеткіліксіз тұлғалар тек жауапты адамның бақылауымен және құралды қауіпсіз түрде пайдалану туралы нұсқаулар беріліп, қауіптерді толық түсінген жағдайда ғана қолдана алады.
- Балалар құрылғыны ойыншық ретінде пайдаланбауы керек.
- Құралды пайдалану

бойынша нұсқаулар беріліп, қауіптер туралы толық хабардар етілген жағдайда, бұл құралды ересектің бақылауымен 8 жастан үлкен балалар қолдана алады. Құралды жуу және жөндеу жұмыстарын балаларға орындауға болмайды, егер жанында нұсқаулық беретін ересектер болмаса немесе балалар 8 жастан кіші болса.

- Құралды және оның сымын 8 жасқа толмаған балалардың қолы жетпейтін жерде сақтаңыз.
- Құрылғыны тазалау үшін әрдайым тазалау нұсқауын орындаңыз; – Құрылғыны

ажыратыңыз.
– Құрылғы ыстық кезінде тазаламаңыз.
– Дымқыл шүберекпен немесе губкамен тазалаңыз.
– Құрылғыны суға батырмаңыз немесе ағын су астына қоймаңыз.

- ЕСКЕРТУ: Құрылғыны дұрыс пайдаланбаасаңыз, жарақат алу қаупі бар. Шайнекті ас суын қайнату үшін ғана пайдаланыңыз.
- ЕСКЕРТУ: Жылыту элементінің беті пайдаланғаннан кейін жылу қалуы мүмкін. Құрылғыны жылыту барысында суығанға дейін тек тұтқасынан ұстап пайдаланыңыз.
- Құрылғыңыз теңіз деңгейінен

биіктігі 4000

м-ден төмен үйдің ішінде тұрмыстық қолданысқа арналған.

- Сіздің қауіпсіздігіңіз үшін бұл құрал тиісті стандарттар мен ережелерге сәйкес келеді (төмен кернеу, электрмагниттік сәйкестік, азық-түлікпен қатынаста болатын материалдар, қоршаған орта, т.б. қатысты директивалар).
- Шайнекті тек жерге қосу түйіспесі бар розеткаға немесе жерге қосу түйіспесі бар электр ұзартқышына қосыңыз. Құрылғының техникалық сипаттамасында көрсетілген кернеудің жүйенің кернеуіне сәйкес келетінін тексеріңіз. Көп ашалы адаптерді пайдалану ұсынылмайды.
- Қолыңыз немесе аяғыңыз су болса, шайнекті қолданбаңыз.
- Шайнек пен оның қуат сымын жұмыс бетінің артына қойыңыз.
- Құрылғы жұмыс істеп тұрғанда қандайда бір оқыс жағдайды байқасаңыз, дереу розеткадан ажыратыңыз.
- Қуа көзінен ажыратқанда, қуат сымынан тартпаңыз.
- Шайнектің құлап кетуіне жол бермеу үшін қуат сымының үстелдің немесе жұмыс үстелінің жиегіне шатасып қалуына жол бермеңіз.
- Құрал қосылып тұрғанда, абай болыңыз. Әсіресе

шүмектен шығатын ыстық будан байқаңыз.

- Су қайнап жатқанда, сүзгіні және қақпақты ұстамаңыз.
- Істеп тұрғанда, шайнекті жылжытпаңыз.
- Жұмыс істемейтін немесе қақ кетірудің аздығына байланысты дұрыс жұмыс істемейтін шайнектер кепілдікке кірмейді.
- Құрылғыны ылғал және аяздан сақтаңыз.
- Шайнек пен оның қуат сымын жылу көздерінен, су немесе сығанақ беттер мен өткір қырлы жерлерден алшақ ұстаңыз.
- Құралды жуылатын бөлмеде және су көзінің жанында пайдаланбаңыз.
- Біздің барлық құрылғылар қатаң сапа тексеруінен өткен. Құрылғыларда жұмыс істеу тексерулері кездейсоқ жасалады, ол нақты құрылғылар неліктен қолданылғанын түсіндіреді.
- Суды қыздырғанда, сүзгіні міндетті түрде салыңыз.
- Қуатпен қамту қосылымының қатесі кепілдікті жояды.

Tefal шайнегін сатып алғаныңыз үшін рақмет.

СИПАТТАМА

- A. Қақпақ
- B. I/0 (ҚОСУ/ӨШІРУ) тетігі
- C. ЖД индикаторы (үлгіге байланысты)
- D. Су деңгейінің өлшегіші
- E. Қақ сүзгісі
- F. Кернеу таңдағыш
- G. Қуат сымының қысқышы
- H. 2 кесе (үлгіге байланысты)
- I. 2 қасық (үлгіге байланысты)
- J. Сақтау қабы (үлгіге байланысты)

АЛҒАШҚЫ ПАЙДАЛАНУДАН БҰРЫН

1. Шайнектің ішіндегі және сыртындағы барлық орамды, жапсырмаларды және керек-жарақтарды алып тастаңыз.
 2. Қуат сымын толығымен тарқатыңыз (1-сур.).
 3. Кернеу таңдағышты (F) (негіздің астында орналасқан) (2-сур.) пайдаланатын жердегі мысалы пуансон пайдаланатын жүйенің кернеуіне орнатыңыз. Егер тандалған кернеу 120 В болса, шайнек 100 және 120 В арасында жұмыс істейді. Егер тандалған кернеу 240 В болса, шайнек 220 және 240 В арасында жұмыс істейді.
- НАЗАР АУДАРЫҢЫЗ!**
Адаптеріңіз елдің қауіпсіздік стандарттарына сәйкес келетінін тексеріңіз.

ШАЙНЕКТІ ПАЙДАЛАНУ

- 1 **Қақпақты ашу үшін жоғары тартыңыз** (3-сур.).
- 2 **Шайнекті тегіс, таза және салқын жерге қойыңыз.**
 - Шайнекті тек өзінің жеке қақ сүзгісімен пайдаланыңыз.
- 3 **Шайнекті қажетті су мөлшерімен толтырыңыз.** (4-сур.)
 - Шайнекті шүмегінен толтыруға болады, бұл шайнектің сүзгісін жақсы күйде сақтауға көмектеседі. Басқаша, ең аз жылыту спиральын (немесе шайнектің төменгі жағын) жабыңыз.
 - Шайнекті қуат көзіне қосуды кезде толтырмаңыз.
 - Шайнекті максималды деңгейінен асырып толтырмаңыз. Егер шайнек толып кетсе, қайнаған су төгілуі мүмкін.
 - Шайнекті сусыз қоспаңыз.
- 4 **Қақпақты төмен қарай мықтап басып жабыңыз.**
 - Шайнекті пайдаланудан бұрын, қақпақтың жабық екендігіне көз жеткізіңіз.
- 5 **Қуат көзіне қосыңыз.**
- 6 **Шайнекті іске қосу үшін.**
 - Шайнек тұтқасының жоғарғы бөлігіндегі I/0 түймесін басыңыз. (6-сур.)
- 7 **Шайнек автоматты түрде тоқтайды.**
 - Су қайнаған кезде, шайнекті

I/O түймесін басу арқылы қолмен тоқтатуға болады. Үлгіге байланысты шайнектің ішіндегі шам немесе индикатор шамы су қайнаған кезде сөнеді. I/O түймесі су қайнағаннан кейін 0 күйінде екеніне және шайнек ажыратылмастан бұрын жұмыс істемей тұрғанына көз жеткізіңіз.

• Шайнектегі алғашқы екі немесе үш рет қолданылғаннан кейінгі суды пайдаланбаңыз, оның құрамында шаң болуы мүмкін. Шайнек пен сүзгіні бөлек-бөлек жуыңыз.

8 Шайнекті сақтау.

• Шайнектегі суды төгіңіз, оны жақсылап кептіріп сүртуден бұрын салқындатыңыз. Қуат сымын құрылғыны айналдыра ораңыз. Үлгіге сәйкес құрылғыны керек-жарақтарымен қаптың ішінде сақтаңыз.

• Егер қажет болса, қапты қолмен жууға болады.

ТАЗАЛАУ ЖӘНЕ КҮТІМ

Шайнекті тазалау

• Шайнекті желіден ажыратыңыз.

• Оны суытыңыз, сосын ылғал губкамен сүртіп алыңыз.

• Шайнекті, қуат сымын немесе ашасын суға батырмаңыз: электр қосылымдары және тетігі суға тимеуі тиіс.

• Қақпақты губкаларды қолданбаңыз.

Сүзгіні тазалау (үлгіге байланысты) (5-сур.)

• Ауыстырмалы сүзгі қақ бөлшектерін ұстайтын және суды құйған кезде оны шыныаяққа түсуіне жол бермейтін ұсақ тордан жасалған. Суда әк мөлшері көп болған жағдайда, сүзгі өте тез сіңіріп алады (10-15 рет қолданғаннан кейін). Оны үнемі тазартып тұрған жөн. Егер ол дымқыл болса, оны ағын судың астында ұстаңыз, егер құрғақ болса, оны ақырындап тазалаңыз. Кейде қақты кетіру қиын болуы мүмкін: қақ кетіру орындалуы тиіс.

Қақ кетіру

• Шайнектің қағын айына ең аз бір рет кетіріп тұрыңыз.

Шайнектің қағын кетіру

• 8% тазартылған сірке суын қолданыңыз, дүкендерден сатып алуға болады:

- шайнекке 200 мл сірке суын құйыңыз,
- қыздырмай 1 сағатқа қалдырыңыз.

• лимон қышқылын пайдаланыңыз:

- 1/4 л суды қайнатыңыз,
- 12 г лимон қышқылын қосыңыз және 15 минутқа қалдырыңыз.

• пластмасса шайнектерден қақты кетіруге арналған арнайы препараттар: өндірушінің нұсқаулығын орындаңыз.

• Шайнектің ішіндегісін төгіңіз және 5-6 рет шайыңыз. Өрекетті қажетінше қайталаңыз.

Сүзгінің қағын кетіру (үлгіге байланысты):

• Сүзгіні ақ сірке суына немесе лимон қышқылының ерітіндісіне салыңыз.

• Ұсынылғаннан басқа қақ кетіру әдістерін пайдаланбаңыз.

АҚАУЛЫҚТАРДЫ ЖОЮ

ШАЙНЕК ЗАҚЫМДАЛМАҒАН СИЯҚТЫ КӨРІНЕДІ.

• Шайнек жұмыс істемейді немесе су қайнамастан бұрын тоқтайды.

- Шайнектің электр желісіне дұрыс қосылғанын тексеріңіз.
- Шайнек сусыз қолданылған, қақ жиналған, сөйтіп құрғақ жұмыс істеу қауіпсіздік жүйесінің ажыратылуына себеп болады: шайнекті суытыңыз да, сумен толтырыңыз.

ҚОСУ/ӨШІРУ түймесімен қосыңыз: шайнек шамамен 15 минуттан кейін іске қосылады.

• Суда пластмассаның дәмі бар: Әдетте, бұл шайнек су жаңа кезінде болады, бірінші қайнатулардан кейін суды төгіп тастаңыз. Егер ақау әлі де жалғасса, шайнекті ең жоғарғы деңгейге дейін толтырып,

екі шай қасық ас содасын қосыңыз. Суды қайнатыңыз және төгіп тастаңыз. Шайнекті шайыңыз.

ЕГЕР ШАЙНЕК ҚҰЛАП КЕТСЕ, ЕГЕР СУ ЖЫЛЫСТАСА, ЕГЕР ҚУАТ СЫМЫ НЕМЕСЕ АШАСЫ КӨРІНЕТІНДЕЙ ЗАҚЫМДАЛСА.

• Шайнекті Tefal сатудан кейін қызмет көрсету орталығына апарыңыз, оны басқа біреуге жөндетпеңіз. Кепілдіктің шарттары орталықтардың тізімі электр құралымен қоса ұсынылған кепілдік кітапшасында берілген. Түрі мен сериялық нөмірі электр құралының төменгі бөлігінде көрсетілген. Бұл кепілдік тек өндірістік кемшіліктер мен үйдегі қолданыс барысында туындаған ақауларды ғана қолданылады. Нұсқаулықты сақтамағандықтан туындаған кез келген зақымданулар мен бұзылулар кепілдікке кірмейді. Tefal, тұтынушының мүддесінде, өз шайнектерінің сипаттамаларын немесе құрам бөлшектерін кез келген сәтте өзгерту құқығын өзіне қалдырады.

• Шайнекті қолданбаңыз. Құрылғыны немесе қауіпсіздік құрылғыларын бөлшектемеңіз.

• Егер қуат сымы зақымданған болса, қайғылы оқиғалардан аулақ болу үшін ол

өндірушімен, оның кепілдік қызметтерімен немесе сәйкес біліктілігі бар маманмен алмастырылуы қажет.

ТҰРМЫСТА ҚАЙҒЫЛЫ ОҚИҒАЛАРДЫҢ АЛДЫН АЛУ

Балалар үшін тіпті сәл күйіп қалудың өзі ауыр болуы мүмкін. Балаларыңыз өскен сайын, оларды шайнектің ішіндегі ыстық сұйықтықтардан абай болуын үйретіңіз. Шайнекті және қуат сымын жұмыс үстелінің артқы жағында, балалардың қолы жетпейтін жерде сақтаңыз.

Егер қайғылы оқиға орын алса, күйіп қалған аумақты тез арада салқын сумен жуыңыз, қажет болған жағдайда дәрігерге көрініңіз.

• Қайғылы оқиғалардан аулақ болу үшін ыстық сусындарды ішкенде және тасыған кезде баланы немесе нәрестені қолыңызда ұстамаңыз.

ҚОРШАҒАН ОРТАНЫ ҚОРҒАҢЫЗ!



Қоршаған ортаны қорғауға көмектесіңіз!

- ① Құрылғыңызда қалпына келтірілетін немесе қайта өңделетін материалдар бар.
- ➔ Оларды жинау пунктіне немесе мақұлданған қызмет орталығына өңделуі үшін апарыңыз.

Қалдық электр және электрондық жабдықтағы (WEEE) 2012/19/UE Еуропалық директивасы ескі тұрмыстық электр құрылғылары қалыпты тұрмыстық қоқыспен жойылмауы керектігін талап етеді. Ескі құрылғылар құрамындағы материалдарды қалпына келтіруді және қайта өңдеуді оңтайландыру және адам денсаулығы мен қоршаған ортаға зиян келтірмеу үшін бөлек жиналуы тиіс.

BIZTONSÁGI ELŐÍRÁSOK

- Első használat előtt olvassa el figyelmesen a készülék használati útmutatóját, és őrizze meg azt: a használati útmutatónak nem megfelelő használat felmenti a Tefal céget minden felelősség alól.
- Figyelem! A készülékét használhatja 120 V-on (100-120 V) vagy 240 V-on (220-240 V). Használat előtt, ellenőrizze, hogy a választott feszültség megegyezzen az Ön által használt elektromos hálózat feszültségével. A feszültségszabályozót állítsa be, pl. egy érme segítségével ugyanarra a feszültségre, amelyen az a hálózat is van, ahol a készüléket használja. Minden

csatlakoztatási hiba a vízforraló maradandó károsodását okozhatja és érvényteleníti a garanciát.

• Ezt a készüléket nem használhatják olyan személyek (gyermeket is beleértve), akik csökkent fizikai, érzékszervi vagy szellemi képességekkel rendelkeznek, vagy nem rendelkeznek kellő belátással és tudással, kivéve azt az esetet, ha az említett személyek a biztonságukért felelős személy felügyelete alatt állnak, vagy ilyen személytől kaptak utasítást a berendezés használatára vonatkozóan.

• A gyerekek legyenek felügyelet alatt, hogy ne játsszanak a készülékkel.

HU

- Ne töltse fel a vízforraló kannát a maximális szint fölé sem pedig a minimális szint alá. Ha a vízforraló kanna túlságosan meg van töltve, a forró víz kiömölhet.
- **FIGYELMEZTETÉS:** Soha ne nyissa fel a fedelet a víz forralása közben.
- A vízforraló kanna csak zárt fedéllel és a vízkő elleni szűrővel használható.
- Soha ne merítse a vízforraló kannát vagy a tápellátó vezetékét és a csatlakozódugót vízbe vagy bármely más folyadékba.
- A készülék csak háztartási használatra alkalmas.
- A garancia nem terjed ki a készülék alábbi használatára:

- Boltok, irodák és egyéb munkahelyek alkalmazottai számára fenntartott konyháiban történő használatra,
- Gazdaságokban történő használatra,
- Hotelek, moteltek és egyéb szálláshelyek ügyfelei általi használatra,
- Vendégszobákban történő használatra.
- Soha ne használja a vízforraló kannát, ha a tápellátó vezeték vagy a csatlakozódugó megsérült. A veszélyek megelőzése érdekében a cserét kizárólag a gyártóval, annak szervizképviselével vagy egy hasonló képesítésű személlyel végeztesse el.
- **FIGYELMEZTETÉS:** A tisztításnál, betöltésnél

- vagy kiöntésnél óvatosan járjon el.
- Ezt a berendezést csak akkor használhatják csökkent fizikai, érzékszervi vagy szellemi képességekkel rendelkező személyek (gyermeket is beleértve), vagy akik nem rendelkeznek kellő belátással és tudással, ha felügyelet alatt állnak és útmutatást kaptak a készülék biztonságos használatáról, valamint teljesen megértik a lehetséges veszélyeket.
- Gyerekek nem használhatják játékszerként a készüléket.
- A készüléket 8 évnél fiatalabb gyermekek is használhatják, amennyiben felügyelet alatt állnak, vagy a

- készülék biztonságos használatára vonatkozólag utasításokat kaptak és megértették a rájuk leselkedő veszélyeket. A készülék használó általi tisztítását és karbantartását gyermekek nem végezhetik, csak ha elmúltak 8 évesek és felnőtt felügyelete alatt állnak.
- A készüléket és annak vezetékét 8 éves kor alatti gyermekektől elzárva kell tartani.
- A készülék tisztításához mindig kövesse a tisztítási utasításokat.
 - Húzza ki a készüléket.
 - Ne tisztítsa a készüléket, amíg az forró.
 - Csak nedves ruhával vagy szivaccsal tisztítsa meg.

– Soha ne merítse a készüléket vízbe, illetve ne tegye folyó víz alá.

• FIGYELMEZTETÉS:

Sérülésveszély áll fenn, ha nem megfelelően használja a készüléket.

A vízforraló kannát csak ivóvíz forralására használja.

• FIGYELMEZTETÉS:

A fűtőelem felülete használat után még meleg marad. Ügyeljen arra, hogy melegítés alatt, és amíg a készülék ki nem húl, csak a fogantyút fogja meg.

• A készülék csak háztartási használatra alkalmas 4000 m-es belmagasság alatt.

• Az Ön biztonsága érdekében a készülék megfelel a hatályban lévő szabványoknak és előírásoknak (Kisfeszültségű berendezések, Elektromágneses kompatibilitás, Élelmiszerrel érintkező anyagok, Környezetvédelem stb. irányelvek).

- A készüléket kizárólag egy földelt csatlakozóaljzathoz, vagy egy földelt csatlakozóaljzattal rendelkező hosszabbítóhoz csatlakoztassa. Ellenőrizze, hogy a készülék gyári adattábláján feltüntetett tápfeszültség megegyezik az Ön elektromos hálózatának feszültségével. Nem ajánlott elosztó használata.
- Soha ne használja a vízforraló kannát nedves kézzel vagy lábbal.
- A vízforraló kannát és a tápellátó vezetékét tartsa a munkafelület hátsó részén.
- Ha bármilyen működési rendellenességet tapasztal, azonnal húzza ki a dugaszt a csatlakozóaljzathoz.
- Ne húzza ki a dugaszt a tápkábelnél fogva.
- Ne hagyja a tápkábelt egy asztal vagy egy munkafelület széléről lelogni, a készülék leesésének elkerülése érdekében.
- Mindig legyen elővigyázatos, amikor a készülék be van kapcsolva, különösképpen óvakodjon a kitöltő nyíláson keresztül kijövő gőztől, amely nagyon forró.
- Soha ne érjen hozzá a szűrőhöz vagy a fedélhez, mialatt a víz forrásban van.
- Soha ne mozgassa a vízforraló kannát működés közben.
- A garancia nem fedi azokat a készülékeket, amelyek a vízkömentesítés elmulasztása miatt egyáltalán nem, vagy pedig rosszul működnek.

- Óvja készülékét a nedvességtől és a fagytól.
- A vízforraló kannát és a tápellátó vezetékét hőforrásoktól, nedves és csúszós felületektől, valamint hegyes szélektől távol tartsa.
- Soha ne használja a készüléket fürdőszobában vagy vízforrások közelében.
- Minden készülék szigorú minőségellenőrzésnek van alávetve. A működési próbák véletlenszerűen kiválasztott készülékeken vannak végrehajtva, ami magyarázatot ad az esetleges használati nyomokra.
- Melegítési ciklusok közben mindig használja a szűrőt.
- Bármilyen csatlakoztatási hiba érvényteleníti a garanciát.

Köszönjük, hogy egy Tefal vízforraló kannát vásárolt.

TERMÉKLEÍRÁS

- A.** Fedél
- B.** Be-/kikapcsoló (I/0) gomb
- C.** Működésjelző lámpa (modelltől függően)
- D.** Vízsztírtelző
- E.** Vízkőlerakódás elleni szűrő
- F.** Feszültség kiválasztó
- G.** Vezetékrögizítő
- H.** 2 csésze (modelltől függően)
- I.** 2 kanál (modelltől függően)
- J.** Tárolótáska (modelltől függően)

ELSŐ HASZNÁLAT ELŐTT

1. Távolítsa el az összes csomagolást, öntapadós matricát illetve a különböző tartozékokat a vízforraló kanna belsejéből és külsejéről.
2. Tekerje le teljesen a tápkábelt (1. ábra).
3. A(z) alapzaton lévő) feszültségszabályozót (F) (2. ábra) állítsa be, pl. egy érme segítségével ugyanarra a feszültségre, amelyen az a hálózat is van, ahol a készüléket használja. Ha a választott feszültség 120 V, a vízforraló 100-120 V-on, ha 240 V, akkor pedig 220-240 V-on működik. **FIGYELEM! Szükség esetén ellenőrizze, hogy rendelkezik az ország biztonsági előírásainak megfelelő adapterrel.**

HASZNÁLAT

1. **Húzza fel a fedél kinyitására** (3. ábra).
2. **Helyezze a vízforraló kannát egy sima, tiszta és hideg felületre.**
 - A vízforraló kannát mindig a saját vízkőlerakódás elleni szűrőjével használja.
3. **A vízforraló kanna megtöltése a kívánt vízmennyiséggel.** (4. ábra)
 - Megtöltheti a kiöntőnyíláson keresztül, amely a szűrő nagyobb fokú megóvását biztosítja. A víz legalább az ellenállást (vagy a vízforraló kanna alját) lepje el.

- Soha ne töltse meg a vízfórraló kannát, miközben az áramforráshoz van csatlakoztatva.

- Soha ne töltse fel a maximális szintnél feljebb. Ha a vízfórraló kanna túlságosan fel van töltve, a forró víz kifuthat.

- Ne használja víz nélkül.

4. A FEDELET erős lefelé nyomással ZÁRJA LE.

- használat előtt ellenőrizze, hogy a fedél jól be legyen zárva.

5. Csatlakoztatás az elektromos hálózatra.

6. A vízfórraló kanna bekapcsolása

- Nyomja meg az I/O gombot a fogantyú tetején. (6. ábra)

7. A vízfórraló kanna automatikusan kikapcsol

- A víz felforrása után, kézzel is kikapcsolhatja a készüléket, az I/O gomb megnyomásával. Modelltől függően a belső lámpa vagy a működésjelző lámpa kialszik, amint a víz eléri a forráspontot. Bizonyosodjon meg arról, hogy az I/O gomb a forráspont elérése után kikapcsolt pozícióban legyen, valamint, hogy a vízfórraló kanna ki legyen kapcsolva, mielőtt kihúzná a dugaszt az aljzatból.

- Az első két/három használat során forrált vizet öntse ki, mivel port tartalmazhat. A vízfórraló kannát és a szűrőt külön öblítse el.

8. A vízfórraló kanna tárolása

- A vízfórraló kannát tárolása előtt ürítse ki, hagyja kihűlni, majd törölje meg. A vezetékét tekerje

a vízfórraló köré és modelltől függően tegye a tárolótasakba.

- Szükség esetén, a tasak kézzel mosható.

TISZTÍTÁS ÉS KARBANTARTÁS

A vízfórraló kanna tisztítása:

- Húzza ki a csatlakozóaljzatból.
- Hagyja kihűlni, majd tisztítsa meg egy nedves szivaccsal.
- Soha ne merítse vízbe a vízfórraló kannát, a huzalt vagy a csatlakozódugaszt: az elektromos csatlakozások illetve a kapcsoló nem kerülhetnek kapcsolatba vízzel.
- Ne használjon súroló hatású tisztítóeszközöket.

A szűrő tisztítása (modelltől függően) (5. ábra)

- A kivehető szűrő egy olyan textíliából készül, amely felfogja a vízkő részecskéket, és megakadályozza, hogy azok a csészéjébe kerülhessenek a kiöntés során. Nagyon kemény víz esetén a szűrő nagyon hamar eltömődik (10-15 használat után). Fontos a rendszeres tisztítás. Ha a szűrő nedves, öblítse át folyó víz alatt, ha száraz, gyengéden dörzsölje át. Esetenként a vízkő nem távolítható el: végezzen egy vízkömentesítést.

Vízkömentesítés

- Vízkömentesítse rendszeresen készülékét, lehetőleg havi egy alkalommal.

A vízfórraló kanna vízkömentesítése:

- használjon 8%-os kereskedelemben kapható fehér ecetet:

- töltse a vízfórraló kannába 20 cl ecetet,
- hagyja hatni egy óráig, melegítés nélkül.

- citromsavat:

- forraljon fel 1/4 l vizet,
- adjon hozzá 12 g citromsavat, és hagyja hatni 15 percen keresztül.

- a műanyag vízfórraló kannákhoz kialakított vízkőoldót: kövesse a gyártó utasításait.

- Ürítse ki a vízfórraló kannát, és öblítse ki 5 vagy 6 alkalommal. Szükség esetén ismételje meg.

A szűrő vízkömentesítése (modelltől függően):

- Áztassa a szűrőt fehér ecetben vagy hígított citromsavban.
- Soha ne térjen el az ajánlott vízkömentesítési módszerektől.

PROBLÉMA ESETÉN

A VÍZFÓRRALÓ KANNÁNAK NINC S LÁTHATÓ SÉRÜLÉSE

- A vízfórraló kanna nem működik, vagy leáll a forralás előtt
 - Ellenőrizze, hogy a vízfórraló kanna helyesen legyen csatlakoztatva.
 - A vízfórraló kanna víz nélkül működött, vagy felgyűlt benne a vízkő, aminek következtében beindult a biztonsági rendszer, amely megakadályozza a szárazon történő üzemletést:

hagyja kihűlni a vízfórraló kannát, majd töltse meg vízzel. Kapcsolja be a kapcsoló segítségével: a vízfórraló kanna megközelítőleg 15 perc után újra elkezd működni.

- A víznek műanyag íze van: Általában ez akkor fordul elő, amikor a vízfórraló kanna új. Öntse ki a vizet az első néhány használat után. Ha a probléma továbbra is fennáll, töltse meg teljesen a vízfórraló kannát, és adjon hozzá két kávéskanányi szódadikarbónát. Forralja fel, majd öntse ki a vizet. Öblítse ki a vízfórraló kannát.

HA A VÍZFÓRRALÓ KANNA LEESETT, SZIVÁROG, A TÁPKÁBEL VAGY A CSATLAKOZÓDUGASZ LÁTHATÓ MÓDON SÉRÜLT

- Küldje vissza a vízfórraló kannáját a Tefal Ügyfélszolgálati Központnak, mely kizárólagos joggal rendelkezik a javítás elvégzésére. A garancia feltételei és a központok listája a vízfórraló kannához csatolt kézikönyvben található meg. A típus és a szériaszám a modell alján vannak feltüntetve. Ez a garancia kizárólag a gyártási hibákat, valamint az otthoni használat során felmerülő hibákat fedezi. Mindennemű törés vagy rongálódás, amely a használati útmutató figyelmen kívül hagyásából származik, a garancia keretein kívül esik. A Tefal társaság fenntartja a jogot, hogy a fogyasztó érdekében bármikor megváltoztassa a

vízforraló kanna jellemzőit vagy alkatrészeit.

- Ne használja a vízforraló kannát. Semmilyen esetben se próbálja meg szétszerelni a készüléket, vagy a biztonsági szerkezeteket.
- Abban az esetben, ha a tápkábel megsérült, ezt a gyártónak, annak szervizszolgálatának vagy egy hasonló képzettségű szakembernek kell kicserélnie minden veszély elkerülése végett.

HÁZTARTÁSI BALESETEK MEGELŐZÉSE

Egy gyermek számára akár egy könnyű égési sérülés is súlyos lehet.

Növekedésük során apránként tanítsa meg gyermekeit, hogy ügyeljenek a konyhában található meleg folyadékokkal. A vízforraló kannát és a tápkábelt a munkafelület hátsó részén helyezze el, gyermekektől távol tartva.

Baleset esetén, az égett testrészt azonnal tartsa hideg folyó víz alá, és szükség esetén hívjon egy orvost.

- A balesetek elkerülése érdekében: ne tartsa karjában gyermekét vagy kisbabáját, amíg meleg italt iszik vagy szállít.

KÖRNYEZETVÉDELEM!



Első a környezetvédelem!

- ① Az Ön terméke értékes újrahasznosítható anyagokat tartalmaz.
- ➡ Kérjük készülékét ne dobja ki, hanem adja le az erre a célra kijelölt gyűjtőhelyen.

Az elektromos és elektronikus berendezések hulladékairól szóló, 2012/19/EU európai parlamenti és tanácsi irányelv (angol rövidítés: WEEE) előírja, hogy az elektromos háztartási berendezéseket nem szabad a normális háztartási hulladék közé dobni. A régi készülékeket a helyreállítás és a bennük lévő anyagok újrahasznosítása érdekében külön kell gyűjteni, hogy csökkentsen lehessen a hatását az emberi egészségre és a környezetre.

BEZPEČNOSTNÍ POKYNY

- Před prvním použitím si pozorně přečtěte návod k použití svého přístroje a uložte jej: Tefal nenese odpovědnost za nesprávné použití přístroje.
- Pozor! Váš přístroj lze použít na 120 voltů (100 až 120 V) nebo na 240 voltů (220 až 240 V). Před jeho použitím se ujistěte, že zvolené napětí odpovídá napětí v místě, kde se nacházíte. Nastavte volič napětí na stejné napětí jako v síti, kde konvici používáte. K přenastavení napětí na konvici použijte například minci. Při jakémkoliv chybném připojení k síti může dojít k nenapravitelnému poškození varné konvice, na které se nevztahuje

záruka.

- Zařízení není určeno pro používání osobami (včetně dětí) s omezenými fyzickými, smyslovými nebo duševními schopnostmi nebo nedostatkem zkušeností a znalostí, pokud tyto osoby nejsou pod dohledem nebo nejsou řádně poučeny ohledně použití zařízení ze strany osoby zodpovědné za jejich bezpečnost.
- Děti si nesmí se zařízením hrát a musí být pod dohledem.
- Nikdy neplňte konvici nad značku maximální hladiny vody a ani pod značku minimální hladiny vody. Pokud je konvice příliš plná, může dojít k vystříknutí vody.
- VAROVÁNÍ: Nikdy

neotevírejte víko, pokud se voda vaří.

- Vaše konvice se smí používat pouze s uzavřeným víkem a s dodaným filtrem vodního kamene.
- Nikdy neponořujte konvici, kabel či zástrčku do vody nebo jiné tekutiny.
- Tento přístroj je určen pouze k domácímu použití.
- Záruka se nevztahuje na následující případy:
 - Používání v kuchyňských prostorech vyhrazených pro personál obchodů, v kancelářích a v jiném profesionálním prostředí,
 - Používání na farmách,
 - Používání zákazníky hotelů, motelů a jiných zařízení ubytovacího

typu,
- Používání v ubytovacích zařízeních typu penzionů, „pokoju pro hosty / bed-andbreakfast“.

- Zařízení nikdy nepoužívejte, pokud jsou napájecí kabel nebo zástrčka poškozené. Aby se předešlo riziku, musí poškozený síťový kabel vždy vyměnit výrobce, poprodejní servis či jiná kvalifikovaná osoba.
- VAROVÁNÍ: Buďte opatrní při čištění, plnění nebo vylévání.
- Toto zařízení mohou používat osoby s omezenými fyzickými, smyslovými nebo duševními schopnostmi nebo nedostatkem zkušeností a znalostí, pokud jsou tyto osoby pod dohledem nebo byly

řádně poučeny ohledně použití spotřebiče bezpečným způsobem a chápou možná rizika spojená s jeho používáním.

- Děti nesmí používat přístroj jako hračku.
- Toto zařízení mohou používat děti od 8 let, pokud jsou pod dohledem nebo byly řádně poučeny ohledně použití spotřebiče bezpečným způsobem a chápou možná rizika spojená s jeho používáním. Čištění a údržbu nemohou provádět děti, výjimku tvoří děti starší 8 let jsoucí pod dohledem dospělé osoby.
- Uchovávejte přístroj i jeho kabel mimo dosah dětí mladších 8 let.
- Vždy postupujte podle

pokynů pro čištění vašeho spotřebiče:

- Odpojte spotřebič.
- Nečistěte spotřebič za horka.
- Vyčistěte pomocí navlhčeného hadru nebo houby.
- Nikdy jej neponořujte do vody nebo nečistěte pod tekoucí vodou.
- VAROVÁNÍ: Riziko poranění, pokud nebudete používat tento spotřebič správně. Používejte konvici pouze pro vaření pitné vody.
- VAROVÁNÍ: Povrch topného tělesa podléhá působení zbytkového tepla po použití. Ujistěte se, že během manipulace při ohřevu až do vychladnutí používáte pouze rukojeť.
- Váš spotřebič je určen pro domácí použití

uvnitř domu a jen do nadmořské výšky 4000 m.

• Pro zachování vaší bezpečnosti je tento přístroj vyroben v souladu s platnými normami a nařízeními (směrnice pro nízké napětí, elektromagnetická kompatibilita, materiály vstupující do kontaktu s potravinami, oblast životního prostředí...).

• Přístroj připojujte pouze do uzemněné zásuvky nebo do elektrické prodlužovací šňůry s integrovaným uzemněním.

Ujistěte se, že napájecí napětí vašeho přístroje, které je uvedeno na štítku, odpovídá napětí ve vaší elektroinstalaci. Nedoporučujeme používat prodlužovačku.

• Nikdy nepoužívejte varnou konvici, když jsou vaše ruce nebo nohy mokré.

• Varnou konvici a její napájecí kabel umístěte co nejdál na zadní stranu pracovní plochy.

• V případě projevu jakýchkoliv funkčních poruch během použití okamžitě odpojte koncovku ze zásuvky.

• Při odpojování ze zásuvky netahejte za napájecí šňůru.

• Nenechávejte napájecí šňůru viset ze stolu nebo pracovní plochy, aby jste konvici neshodili.

• Vždy zůstaňte ostražití, když je přístroj zapnutý, a zejména dávejte pozor na páru vycházející z hubice, která je velmi horká.

- Jestliže je voda vroucí, nikdy nesahejte na filtr nebo na víko.
- Nikdy nepřeházejte zapnutou varnou konvici.
- Záruka se nevztahuje na varné konvice, které nefungují nebo špatně fungují, protože z nich nebyl odstraněn vodní kámen.
- Přístroj chraňte před vlhkostí a mrazem.
- Udržujte konvici a její napájecí kabel daleko od zdrojů tepla, mimo mokré nebo kluzké plochy a ostré hrany.
- Nikdy nepoužívejte přístroj v koupelně nebo v blízkosti vodního zdroje.
- Všechny přístroje procházejí přísnou kontrolou kvality. Náhodně vybrané přístroje jsou prakticky odzkoušeny, a proto jsou na nich patrné případné stopy použití.
- Vždy používejte filtr při ohřevu.
- Při jakémkoli chybném připojení k síti záruka zaniká.

Děkujeme vám, že jste si koupili varnou konvici Tefal.

POPIS VÝROBKU

- A. Víko
- B. Přepínač zapnuto/vypnuto (I/O)
- C. Světelná kontrolka (podle modelu)
- D. Hladina vody
- E. Filtr proti vodnímu kameni
- F. Volič dvou napětí
- G. Klips na šňůru
- H. 2 šálky (podle modelu)
- I. 2 lžičky (podle modelu)
- J. Taška pro uložení (podle modelu)

PŘED PRVNÍM POUŽITÍM

1. Z vnitřní i vnější strany varné konvice odstraňte obaly, samolepky a různé doplňky.
2. Po celě délce odviňte šňůru (obr. 1).
3. Nastavte volič napětí (F) (umístěn pod základnou) (obr. 2) na stejné napětí jako v síti, k přenastavení napětí na konvici použijte například minci. Jestliže nastavíte napětí na 120 V, varná konvice funguje mezi 100 až 120 V. Jestliže nastavíte 240 V, varná konvice funguje mezi 220 a 240 V.

Pozor! V případě potřeby se ujistěte, že používáte adaptér, který je v souladu s bezpečnostními předpisy dané země.

POUŽITÍ

1 Zvedněte a otevřete kryt (obr. 3).

2 Varnou konvici postavte na rovnou, čistou a chladnou plochu.

• Varnou konvici používejte pouze se speciálním filtrem proti vodnímu kameni.

3 Naplňte varnou konvici požadovaným množstvím vody. (obr. 4)

• Vodu můžete nalít zobáčkem, což zajistí nejlepší ochranu filtru. Voda musí zakrývat minimálně topný článek (nebo dno varné konvice).

• Varnou konvici nikdy neplňte, jestliže je připojena k elektrické síti.

- Nikdy nepřekračujte ukazatel maximální úrovně. Jestliže je varná konvice přeplněná, voda může vystříkovat.

• Nezapínejte konvici bez vody.

4. ZAVŘETE KRYT pevným zatlačením.

• před použitím zkontrolujte, zda je víko řádně zavřené.

5 Zapojte k elektrické síti.

6 Zapnutí varné konvice

• Stiskněte tlačítko I/O na horní části rukojeti. (obr. 6)

7 Varná konvice se vypne automaticky

• Jakmile voda začne vřít, můžete varnou konvici vypnout opakovaným stiskem tlačítka I/O. Podle modelu zhasne vnitřní osvětlení nebo světelná kontrolka ve chvíli, kdy voda začne vřít. Před odpojením od sítě se ujistěte, že po převaření vody je tlačítko I/O skutečně na poloze vypnuto a že je varná konvice vypnutá.

• Při prvním použití vodu dvakrát/ třikrát vylijte, protože by mohla obsahovat nečistoty. Varnou konvici a filtr opláchněte odděleně.

8 Uložení varné konvice

• Z varné konvice vylijte vodu, nechte ji vychladnout a utřete ji. Naviňte napájecí kabel kolem přístroje. Podle modelu ho uložte do sáčku s příslušenstvím.

• V případě potřeby je možné tašku umýt v ruce.

Čištění varné konvice

- Odpojte ji od elektrické sítě.
- Nechte ji vychladnout a očistěte navlhčenou mycí houbou.
- Varnou konvici, šňůru nebo elektrickou koncovku nikdy nedávejte do vody: elektrické součástky a vypínač se nesmí dostat do styku s vodou.
- Nepoužívejte brusné drátěnky.

Čištění filtru (podle modelu)

- (obr. 5)
- Vyjímatelný filtr je tvořen sítím, které zadržuje částičky vodního kamene a ty se proto při nalévání nedostanou do vašeho šálku. Při používání vysoce vápenaté vody se filtr velice rychle zanesou (10 až 15 použití). Je důležité pravidelně jej čistit. Jestliže je vlhký, dejte jej pod vodu a jestliže je suchý, jemně jej vykartáčujte. Někdy se vodní kámen neuvolní: v tom případě proveďte odstranění vodního kamene

Odstraňování vodního kamene

- Vodní kámen odstraňujte pravidelně, nejlépe alespoň 1krát za měsíc.

Odstraňování vodního kamene z varné konvice:

- použijte prodáváný 8% světlý ocet:
 - do varné konvice nalijte 20 cl octu,
 - nechte 1 hodinu působit za studena.

- kyselina citrónová:
 - přiveďte do varu ¼ l vody,
 - přidejte 12 g kyseliny citrónové a nechte 15 minut působit.
- speciální prostředek pro odstraňování vodního kamene z plastových varných konvic: postupujte podle pokynů výrobce.
- Varnou konvici vyprázdněte a 5krát nebo 6krát propláchněte. V případě potřeby postup opakujte.

Odstraňování vodního kamene z filtru (podle modelu):

- Namočte filtr do světlého octu nebo do zředěné kyseliny citrónové.
- Při odstraňování vodního kamene zásadně používejte doporučený postup.

V PŘÍPADĚ PROBLÉMU

VAŠE VARNÁ KONVICE NEVYKAZUJE ZJEVNÉ ZNÁMKY POŠKOZENÍ

- varná konvice nefunguje nebo se vypne před dosažením bodu varu
 - Zkontrolujte, zda je varná konvice správně připojena k elektrické síti.
 - Varná konvice byla zapnutá bez vody nebo došlo k nahromadění vodního kamene, a proto došlo ke spuštění bezpečnostního systému proti zapnutí naprázdno: nechte varnou konvici vychladnout, naplňte ji vodou.

Pomocí přepínače ji zapněte: varná konvice opět začne fungovat asi po 15 minutách.

- Voda má plastovou chuť: Zpravidla k tomu dochází u nové varné konvice, při několika prvních použitích vodu vylijte. Jestliže tento problém trvá, naplňte varnou konvici na maximum a přidejte dvě kávové lžičky bikarbonátu sodného. Nechte zavařit a potom obsah vylijte. Varnou konvici vypláchněte.

JESTLIŽE VAŠE VARNÁ KONVICE SPADLA, JESTLIŽE TEČE, JESTLIŽE NAPÁJECÍ ŠŤŮRA NEBO KONCOVKA JSOU VIDITELNĚ POŠKOZENÉ

- Přineste svou varnou konvici do střediska smluvního záručního a pozáručního servisu Tefal, který je jako jediný oprávněn provádět opravy. Záruční podmínky a seznam středisek naleznete v brožurce dodané s varnou konvicí. Typ a sériové číslo jsou uvedeny na spodní straně vašeho modelu. Tato záruka se vztahuje na výrobní vady a pouze na domácí použití. Záruka se nevztahuje na rozbití a poškození všeho druhu, k nimž došlo v důsledku nedodržení provozních pokynů. Tefal si vyhrazuje právo kdykoliv v zájmu spotřebitele změnit vlastnosti nebo použité díly svých varných konvic.

- Varnou konvici nepoužívejte. Přístroj ani bezpečnostní mechanismus se žádným způsobem nepokoušejte rozebírat.
- V případě, že je napájecí šňůra poškozená, nechte ji z bezpečnostních důvodů vyměnit u výrobce, v autorizované záruční a pozáruční opravně, případně opravu svěřte osobě s odpovídající kvalifikací.

PREVENCE ÚRAZŮ V DOMÁCNOSTECH

Pro dítě může někdy být nebezpečná i lehká popálenina. Učte děti opatrně zacházet s horkými tekutinami v kuchyni. Varnou konvici se šňůrou umístěte v zadní části pracovní plochy, mimo dosah dětí.

Jestliže dojde k nehodě, dejte popálené místo okamžitě pod studenou vodu a v případě potřeby přivolejte lékaře.

- Předcházejte nehodám: nenoste dítě nebo batole, jestliže pijete nebo pění nápoj.



**Podílejte se na
ochraně životního
prostředí!**

- ① Váš přístroj obsahuje četné materiály, které lze zhodnocovat nebo recyklovat.
- ➡ Svěřte jej sběrnému místu nebo, neexistuje-li, schválenému servisnímu středisku, kde s ním bude naloženo odpovídajícím způsobem.

Evropská směrnice 2012/19/ EU o odpadních elektrických a elektronických zařízeních (WEEE) vyžaduje, aby se staré domácí elektrospotřebiče nevyhazovaly do běžného komunálního odpadu. Staré spotřebiče musí být shromažďovány odděleně s cílem optimalizovat využití a recyklaci materiálů, které obsahují a snížit dopad na lidské zdraví a životní prostředí.

- Před prvním použitím přístroja si starostlivo přečítajte návod na použitie a odložte si ho: použitie, ktoré je v rozpore s návodom, zbavuje spoločnosť Tefal akejkoľvek zodpovednosti.
- Pozor! Tento prístroj sa môže používať s 120 voltmi (100 až 120 V) alebo s 240 voltmi (220 až 240 V). Pred použitím skontrolujte, či zvolené napätie zodpovedá miestu, kde sa nachádzate. Nastavte volič napätia na rovnaké napätie ako v sieti k pre nastaveniu napätia kanvice použite napríklad mincu. Akékoľvek nesprávne zapojenie môže nenapraviteľným spôsobom poškodiť

- rýchlovarnú kanvicu a zároveň ruší záruku.
- Prístroj nie je určený na používanie osobami (vrátane detí) s obmedzenými fyzickými, zmyslovými alebo duševnými schopnosťami alebo nedostatkom skúseností a znalostí, ak tieto osoby nie sú pod dohľadom alebo nie sú riadne poučené z hľadiska použitia prístroja zo strany osoby zodpovednej za ich bezpečnosť.
- Dozrite na to, aby sa deti so zariadením nehrali.
- Nikdy neplňte kanvicu nad značku maximálnej hladiny vody a tiež nie pod značku minimálnej hladiny vody. Pokiaľ je kanvica preplnená, môže dôjsť k vystreknutiu časti

- vody.
- **VAROVANIE:** Nikdy neotvárajte veko, ak sa voda varí.
- Vaša kanvica sa smie používať len s uzatvoreným vekom a s dodaným filtrom vodného kameňa.
- Nikdy neponárajte kanvicu, kábel či zástrčku do vody alebo inej tekutiny.
- Tento výrobok je určený len na použitie v domácnosti.
- Prístroj nie je určený na používanie v nasledujúcich prípadoch, na ktoré sa taktiež nevzťahuje záruka:
 - v kuchynských kútoch vyhradených pre personál v obchodoch, kanceláriách a v iných profesionálnych priestoroch,

– na farmách,
– ak ho používajú klienti hotelov, motelov a iných priestorov, ktoré majú ubytovací charakter,
– v priestoroch typu „hostovské izby“.

- Nepoužívajte kanvicu, ak sú napájací kábel alebo zástrčka poškodené. Aby sa zabránilo nebezpečenstvu, musí sieťový kábel vždy vymeniť výrobca, popredajný servis či iná kvalifikovaná osoba.
- VAROVANIE: Budte opatrní pri čistení, plnení alebo vylievaní.
- Tento prístroj môžu používať osoby s obmedzenými fyzickými, zmyslovými alebo duševnými schopnosťami alebo nedostatkom skúseností

a znalostí, ak sú tieto osoby pod dohľadom alebo boli náležite poučené, ako používať tento prístroj a chápu možné riziká spojené s jeho používaním.

- Deti nesmú používať prístroj ako hračku.
- Tento prístroj môžu používať deti od 8 rokov, ak sú pod dohľadom a boli riadne poučené o tom, ako spotrebič používať bezpečným spôsobom a chápu možné riziká spojené s jeho používaním.
- Čistenie a údržbu používateľom nesmú vykonávať deti mladšie ako 8 rokov a ktoré nie sú pod dohľadom dospelých osoby.
- Uchovávajte prístroj aj kábel mimo dosahu detí mladších ako 8 rokov.

• Vždy postupujte podľa pokynov na čistenie vášho spotrebiča:

– Odpojte spotrebič.
– Nečistite spotrebič, pokiaľ je horúci.

– Čistite vlhkou handričkou alebo hubkou.

– Nikdy neponárajte spotrebič do vody alebo pod tečúcu vodu.

- VAROVANIE: Riziko poranenia, ak nebudete správne používať tento spotrebič. Používajte kanvicu len na varenie pitnej vody.
- VAROVANIE: Povrch výhrevného telesa je vystavený pôsobeniu zvyškového tepla po použití. Uistite sa, že pri manipulácii počas ohrevu až do vychladnutia používate iba rukoväť.

• Váš spotrebič je určený pre domáce použitie vo vnútri domu a len do nadmorskej výšky 4000 m.

- Pre zaistenie vašej bezpečnosti je tento prístroj v zhode s platnými normami a nariadeniami (o nízkonapäťových zariadeniach, elektromagnetickej kompatibilite, materiáloch v kontakte s potravinami, životnom prostredí, ...).
- Prístroj zapájajte iba do uzemnenej sieťovej zásuvky alebo do predĺžovacieho kábla s uzemnenou zásuvkou. Skontrolujte, či sa napájacie napätie uvedené na popisnom štítku prístroja zhoduje s napätím vašej elektrickej siete. Neodporúčame vám prístroj zapájať do predĺžovačky, či rozťrojky.
- Nikdy nepoužívajte varnú kanvicu, keď máte mokré ruky alebo nohy.
- Varnú kanvicu a jej napájací kábel umiestnite čo najďalej na zadnú stranu pracovnej plochy.
- Ak zistíte, že počas prevádzky došlo k akejkoľvek poruche, okamžite vyťahnite sieťovú zástrčku.
- Pri vyťahovaní sieťovej zástrčky neťahajte za napájací kábel.
- Napájací kábel nenechávajte visieť z okraja stola alebo z pracovnej dosky, aby sa predišlo

akémukolvek pádu.

- Vždy zostaňte ostražití, keď je prístroj zapnutý. Dávajte najmä pozor na paru vychádzajúcu z výlevky, ktorá je veľmi horúca.
- Keď je voda vriaca, nikdy sa nedotýkajte filtra ani krytu.
- Rýchlovarnú kanvicu nikdy počas prevádzky nepremiestňujte.
- Naša záruka neplatí na prístroje, ktoré nefungujú, pretože nebol odstránovaný vodný kameň.
- Prístroj chráňte pred vlhkosťou a mrazom.
- Udržujte kanvicu a jej napájací kábel v dostatočnej vzdialenosti od zdroja tepla, mimo akejkolvek mokrej alebo klzkej plochy a ostrých hrán.
- Nikdy nepoužívajte prístroj v kúpeľni alebo v blízkosti vodného zdroja.
- Všetky prístroje prechádzajú prísnou kontrolou kvality. Náhodne vybrané prístroje prechádzajú praktickými skúškami funkčnosti, čo vysvetľujú prípadné stopy po používaní.
- Vždy používajte filter pri zohrievaní.
- Nesprávne zapojenie prístroja do zásuvky ruší platnosť záruky.

Ďakujeme, že ste si zakúpili rýchlovarnú kanvicu Tefal.

POPIS VÝROBKU

- A.** Kryt
- B.** Vypínač ZAPNÚŤ/VYPNÚŤ (I/O)
- C.** Svetiace kontrolné svetlo (podľa modelu)
- D.** Hladina vody
- E.** Filter proti usadzovaniu vodného kameňa
- F.** Dvojnapäťový prepínač
- G.** Svorka pre kábel
- H.** 2 poháre (podľa modelu)
- I.** 2 lyžičky (podľa modelu)
- J.** Odkladacie vrecko (podľa modelu)

PRED PRVÝM POUŽITÍM

1. Odstráňte všetky obaly, samolepky alebo príslušenstvo, ktoré sa nachádza vo vnútri, ako aj vonku na rýchlovarnej kanvici.
2. Úplne odmotajte kábel (obr. 1).
3. Nastavte volič napätia (F) (umiestnený pod základňou) (obr. 2) na rovnaké napätie ako v sieti. K prenasadeniu napätia kanvice použite napríklad mincu. Ak ste si zvolili 120 V, rýchlovarná kanvica bude fungovať pri 100 až 120 V. Ak ste si zvolili 240 V, rýchlovarná kanvica bude fungovať pri 220 až 240 V.

POZOR! V prípade potreby skontrolujte, či máte vhodný adaptér, ktorý zodpovedá bezpečnostným normám krajiny.

POUŽÍVANIE

- 1 Zdvihnite a otvorte kryt** (obr. 3).
- 2 Rýchlovarnú kanvicu položte na rovnú, čistú a studenú plochu.**

- Túto rýchlovarnú kanvicu by ste mali používať iba so špeciálnym filtrom proti usádzaniu vodného kameňa.

- 3 Rýchlovarnú kanvicu naplňte požadovaným množstvom vody.** (obr. 4)

- Môžete ju naplniť cez nalievaciu hubicu, čím sa zabezpečí lepšia údržba filtra. Vodou zakryte minimálne topný článok (alebo dno rýchlovarnej kanvice).

- Rýchlovarnú kanvicu nikdy nepĺňte, keď je zapojená v elektrickej sieti.
- Nikdy nenalievajte viac vody ako je prípustné maximálne množstvo. Ak je rýchlovarná kanvica veľmi naplnená, vriaca voda môže vyprskovať.
- Prístroj nepoužívajte bez vody.

- 4 ZATVORTE KRYT pevným zatlačením.**

- Pred použitím skontrolujte, či je kryt dobre zatvorený.

- 5 Prístroj zapojte do elektrickej siete.**

- 6 Uvedenie rýchlovarnej kanvice do prevádzky**

- Stlačte tlačidlo I/O na hornej časti rukoväti. (obr. 6)

- 7 Rýchlovarná kanvica sa automaticky vypne**

- Keď sa voda dostane do bodu

varu, prístroj môžete vypnúť manuálne opätovným stlačením tlačidla I/O (ZAPNÚŤ/VYPNÚŤ). V závislosti od modelu vnútorné svetlo alebo svietiace kontrolné svetlo zhasne, keď sa voda dostane do bodu varu. Uistite sa, či je po prevretí vody tlačidlo I/O (ZAPNÚŤ/VYPNÚŤ) skutočne v polohe vypnúť a či je rýchlovarná kanvica vypnutá a až potom ju odpojte z elektrickej siete.

- Vodu z prvých dvoch/troch používání vylejte, pretože sa v nej môže nachádzať prah. Rýchlovarnú kanvicu a filter samostatne opláchnite.

- 8 Odkladanie rýchlovarnej kanvice**

- Z rýchlovarnej kanvice vylejte vodu, nechajte ju vychladnúť a osušte ju. Naviňte napájací kábel okolo prístroja. Podľa modelu ho uložte do vrecka s príslušenstvom.
- V prípade potreby môžete vrecko vyprať v rukách.

ČISTENIE A ÚDRŽBA

- Čistenie rýchlovarnej kanvice**

- Odpojte ju z elektrickej siete.
- Nechajte ju vychladnúť a očistite ju vlhkou špongiou.
- Rýchlovarnú kanvicu, kábel ani elektrickú zástrčku nikdy neponárajte do vody: elektrické súčiastky ani vypínač sa nesmú dostať do kontaktu s vodou.
- Nepoužívajte brúsne drôtenky.

Čistenie filtra (podľa modelu)

(obr. 5)

- Vyberateľný filter sa skladá zo sieťky, ktorá zadržiava čiastočky vodného kameňa a zabraňuje, aby sa pri nalievaní dostali do šálky. Pri veľmi tvrdej vode sa filter veľmi rýchlo zanesie (10 až 15 používaní). Musí sa pravidelne čistiť. Ak je vlhký, umyte ho pod vodou, a ak je suchý, zľahka ho očistite kefkou. Niekedy sa vodný kameň neodlupuje: pristúpte teda k odstraňovaniu vodného kameňa.

Odstraňovanie vodného kameňa

- Pravidelne odstraňujte vodný kameň, pokiaľ možno, aspoň 1 za mesiac.

Odstraňovanie vodného kameňa z rýchlovarnej kanvice:

- použite biely 8% ocot, ktorý kúpite v obchode:
 - do rýchlovarnej kanvice nalejte 20 cl octu,
 - nechajte 1 hodinu pôsobiť za studena.
- kyselinu citrónovú:
 - prevarte ¼ litra vody,
 - pridajte 12 g kyseliny citrónovej a nechajte pôsobiť 15 min.
- špecifický prostriedok na odstraňovanie vodného kameňa určený pre rýchlovarné kanvice z umelej hmoty: postupujte podľa pokynov výrobcu.
- Rýchlovarnú kanvicu vylejte a 5 alebo 6-krát opláchnite. V prípade potreby postup opakujte.

Odstraňovanie vodného kameňa

z filtra (podľa modelu):

- Filter ponorte do octu alebo do rozpustenej kyseliny citrónovej.
- Na odstraňovanie vodného kameňa nikdy nepoužívajte inú metódu ako tú, ktorá sa odporúča.

V PRÍPADE PROBLÉMU

NA RÝCHLOVARNEJ KANVICI NEVIDIEŤ ZNÁMKY POŠKODENIA

- Rýchlovarná kanvica nefunguje alebo sa pred vretím vypne
 - Skontrolujte, či je rýchlovarná kanvica dobre zapojená do elektrickej siete.
 - Rýchlovarnú kanvicu ste zapli bez vody alebo sa v nej usadil vodný kameň, čo spôsobí zapnutie bezpečnostného systému, ktorý chráni pred prevádzkou bez vody: Rýchlovarnú kanvicu nechajte vychladnúť a potom ju naplňte vodou.

Zapnite ju tlačidlom I/O: rýchlovarná kanvica začne pracovať približne po 15 minútach.

- Voda má chuť umelej hmoty: Vo všeobecnosti sa to stáva, keď je rýchlovarná kanvica nová, pri prvých používaníach vodu vylejte. Ak problém pretrváva, rýchlovarnú kanvicu naplňte po maximálnu hladinu, pridajte dve kávové lyžičky sódy bikarbóny. Vodu prevarte a vylejte. Rýchlovarnú kanvicu opláchnite.

AK RÝCHLOVARNÁ KANVICA SPADLA, AK STE SPOZORovali ÚNIKY, AK JE VIDITEĽNE

POŠKODENÝ KÁBEL ALEBO ZÁSTRČKA RÝCHLOVARNEJ KANVICE

- rýchlovarnú kanvicu zaneste do záručného servisného centra spoločnosti Tefal, ktoré ako jediné, môže vykonávať opravy. Záručné podmienky a zoznam servisov nájdete v knižke dodanej spolu s rýchlovarnou kanvicou. Typ a sériové číslo je uvedené na dne modelu. Záruka sa vzťahuje na výrobné chyby a iba na domáce používanie. Žiadne zlomenie alebo poškodenie, ktoré vzniklo pri nedodržiavaní návodu na použitie, nespadá do záruky. Spoločnosť Tefal si vyhradzuje právo kedykoľvek v záujme spotrebiteľa pozmeniť vlastnosti alebo časti týchto rýchlovarných kanvic.

- Rýchlovarnú kanvicu nepoužívajte. Prístroj ani bezpečnostný mechanizmus nesmiete v žiadnom prípade rozoberať.
- Ak je napäťový kábel poškodený, je potrebné, aby ho vymenil výrobca, jeho zákaznícky servis alebo podobná kvalifikovaná osoba, aby sa predišlo nebezpečenstvu.

PREVENIA PROTI NEHODÁM V DOMÁCNOSTI

Pre dieťa môže byť niekedy aj ľahká popálenina veľmi vážna. Naučte deti dávať pozor na teplé tekutiny, ktoré by sa mohli

nachádzať v kuchyni. Rýchlovarnú kanvicu a kábel umiestnite dozadu pracovnej dosky, mimo dosahu detí.

Ak dôjde k nehode, popálené miesto okamžite opláchnite studenou vodou a v prípade potreby zavolajte lekára.

- Aby ste predišli akejkoľvek nehode: keď pijete alebo prenášate teplé nápoje, nenoste svoje dieťa alebo bábätko.

OCHRANA ŽIVOTNÉHO PROSTREDIA!



Podieľajme sa na ochrane životného prostredia!

- ① Váš prístroj obsahuje čétné zhodnotiteľné alebo recyklovateľné materiály.
- ➊ Zverte ho sbernému miestu alebo, ak neexistuje, zmluvnému servisnému stredisku, kde s nim bude naložené zodpovedajúcim spôsobom.

Európska smernica 2012/19/EU o odpade z elektrických a elektronických zariadení (WEEE) vyžaduje, aby sa staré domáce elektrospotrebiče nevyhadzovali do bežného komunálneho odpadu. Staré spotrebiče sa musia zhromažďovať oddelene za účelom optimalizácie využitia a recyklácie materiálov, ktoré obsahujú a pre zníženie dopadu na ľudské zdravie a životné prostredie.

- Enne seadme esmakordset töölepanekut lugege tähelepanelikult läbi kasutusjuhend ja hoidke see alles: mittenõuetekohane kasutamine vabastab Tefali igasugusest vastutusest.
- Tähelepanu! Teie seadet võib kasutada pingega 120 volti (100-120 V) või 240 volti (220-240 V). Enne kasutamist kontrollige, kas valitud pinge vastab selle koha pingele, kus te asute. Seadke pingevalija samale pingele, mida kasutate teiste seadmete puhul. Vale pingega võrku ühendamine võib põhjustada veekeetjale pöördumatu kahjustuse ja tühistab garantii.

- Käesolev seade ei ole mõeldud kasutamiseks sellistele isikutele (sh lastele), kelle füüsilised, sensoorsed või vaimsed võimed on vähenenud või kellel puuduvad vastavad kogemused ja teadmised, välja arvatud juhul, kui neid valvab või juhendab seadme kasutamisel nende ohutuse eest vastutav isik.
- Valvake lapsi ja hoolitsege selle eest, et nad seadmega ei mängiks.
- Ärge kunagi täitke veekeetjat üle maksimaalse veetaseme märgistuse ega alla minimaalse veetaseme märgistuse. Kui veekeetja on liiga täis, võib osa vett välja pritsida.
- HOIATUS: Ärge kunagi

- avage seadme kaant sel ajal, kui vesi keeb.
- Veekeetjat võib kasutada ainult lukustatud kaane ja katlakivifiltriga.
- Ärge kunagi uputage veekeetjat, toitejuhet ega pistikut vette ega mõnda muusse vedelikku.
- Käesolev seade on mõeldud ainult kodukasutuseks.
- Garantii ei kehti juhul, kui seadet kasutatakse:
 - Kauplustes, kontorites vms. töökeskkondades asuvates ja oma töötajatele ette nähtud kööginurkades;
 - Taludes;
 - Hotellide, motellide ja muude majutusasutuste klientide poolt;
 - Kodumajutuse vms.
- Ärge kunagi kasutage

- veekeetjat, kui selle toitejuhe või pistik on kahjustatud. Ohtude vältimiseks laske need alati tootjal, teeninduskeskuses või volitatud isikutel välja vahetada.
- HOIATUS: Olge seadet puhastades, täites ja tühjendades ettevaatlik.
- Seda seadet võivad kasutada isikud, kelle füüsilised, sensoorsed või vaimsed võimed on vähenenud või kellel puuduvad vastavad kogemused ja teadmised, kui neid sel ajal valvatakse või kui neile on õpetatud seadme ohutut kasutamist ja nad mõistavad seadmega kaasnevaid ohte.
- Lapsed ei tohi selle seadmega mängida.
- Seda seadet tohivad

kasutada üle 8 aasta vanused lapsed tingimusel, et neid juhendatakse või neid on õpetatud seadet ohutult kasutama ning nad mõistavad seadme kasutamisega seotud ohte. Lapsed ei tohi seadet puhastada ja hooldada, välja arvatud üle 8 aasta vanused lapsed, keda juhendab täiskasvanu.

- Hoidke see seade ja selle juhe alla 8 aasta vanuste laste käeulatuses eemal.
- Seadme puhastamisel järgige alati puhastamisjuhiseid;
 - Ühendage seade vooluvõrgust lahti.
 - Ärge puhastage kuuma seadet.
 - Puhastage niiske lapi või käsna.

– Ärge pange seadet vette ega voolava vee alla.

- HOIATUS: Seadme väärkasutamise korral on olemas vigastusoht. Kasutage veekeetjat ainult joogivee keetmiseks.
- HOIATUS: Pärast kasutamist eraldub küttekeha pinnalt jääksoojust. Soojuse eraldumise ajal hoidke seadme jahtumiseni kindlasti kinni vaid käepidemest.
- Seade on ette nähtud kodukasutuseks ainult siseruumides kõrgustel alla 4000 m.

• Kasutajaturvalisuse eesmärgil vastab see seade kehtestatud standarditele ja rakendunud seadusandlusega sätestatule (madalpinge direktiiv, elektromagnetiline vastavus, toiduainetega kokkupuutuvad materjalid, keskkond ...).

- Ühendage seade ainult maandatud kontakti või maandusega pikendusjuhtmesse. Kontrollige, kas seadmel näidatud toitepinge vastab ikka teie elektrisüsteemi pingele. Ei ole soovitatav kasutada „vargapesasid“.
- Ärge kunagi kasutage veekeetjat, kui teie käed või jalad on märjad.
- Asetage veekeetja ja selle toitejuhe tööpinna kaugeimasse ossa.
- Kui märkate töö ajal midagi ebanormaalselt, tõmmake kohe pistik kontaktist välja.
- Pistiku kontaktist väljatõmbamiseks ärge tõmmake toitejuhtmest.
- Ärge jätke toitejuhet rippuma üle laua või tööpinna ääre, et vältida seadme kukkumist.
- Säilitage seadme töötamise ajal alati valvus ning olge seadme tilast väljuva auruga eriti ettevaatlik.
- Ärge puudutage kunagi filtrit või kaant, kui vesi keeb.
- Ärge teisaldage kunagi töötavat veekeetjat.
- Meie garantii ei kehti veekeetjate puhul, mis töötavad halvasti või ei tööta üldse katlakivist puhastamata jätmise tõttu.
- Kaitske veekeetjat niiskuse ja külmumise eest.
- Hoidke veekeetja ja selle toitejuhe eemal kõigist kuumusallikatest, märgadest või libedatest pindadest ja teravatest servadest.
- Ärge kunagi kasutage seadet

vannitoas või veeallika lähedal.

- Kõikide seadmete kvaliteeti kontrollitakse rangelt. Juhuslikult valitud seadmetega tehakse praktilisi kasutamiskatseid, mis selgitab võimalikke kasutamisläbimõeldusi.
- Kasutage kuumutustsüklite ajal alati filtrit.
- Vooluvõrgu ühenduse viga muudab garantii kehtetuks.

Täname teid, et otsite veekeetja Tefal.

TOOTE KIRJELDUS

- A.** Kaas
- B.** Töölepanemise/väljalülitamise lüliti (I/O)
- C.** Signaallamp (sõltuvalt mudelist)
- D.** Veetase
- E.** Katlakivivastane filter
- F.** Kahe pinge vahel valimise nupp
- G.** Juhtmekinnitaja
- H.** 2 tassi (sõltuvalt mudelist)
- I.** 2 lusikat (sõltuvalt mudelist)
- J.** Hoidmiskott (sõltuvalt mudelist)

ENNE ESIMEST KASUTAMIST

1. Võtke ära kõik pakendid, kleepsud või erinevad lisad, mis on veekeetja sees või väljas.
2. Kerige juhe täielikult lahti (joonis 1).
3. Seadke (aluse all asuv) pingevalija (F) (joonis 2) samale pingele, mida kasutate teiste seadmete puhul. Kui valitud pinge on 120 V, töötab veekeetja pingel 100-120 V. Kui valitud pinge on 240 V, töötab veekeetja pingel 220-240 V.

TÄHELEPANU! Veenduge vajadusel, et teil on teie riigi ohutusnõuetele vastav adaptor.

KASUTAMINE

1 Kaane avamiseks tõmmake seda ülespoole (joonis 3).

2 Asetage veekeetja siledale, puhtale ja külmale pinnale.

• teie veekeetjat tohib kasutada üksnes tema oma katlakivivastase filtriga.

3 Täitke veekeetja soovitud koguse veega. (joonis 4)

- te võite veekeetja täita tila kaudu, mis tagab filtri parema hoolduse. Katke veega vähemalt kontaktpind (või veekeetja põhi).
- Ärge täitke veekeetjat kunagi siis, kui ta on lülitatud vooluvõrku.
- Ärge täitke veekeetjat üle maksimaalse taseme. Kui veekeetja on liiga vett täis, võib keev vesi üle ääre ajada.
- Ärge kasutage veekeetjat ilma veeta.

4 KAANE SULGEMISEKS vajutage seda kindlalt alla.

- Enne kasutamist kontrollige, kas kaas on hästi kinni.

5 Ühendage seade vooluvõrku.

6 Veekeetja töölepanek

- Vajutage käepideme ülaosas asuvat toitenuppu (joonis 6).

7 Veekeetja lülitub automaatselt välja.

- Niipea, kui vesi keema hakkab, võite seadme käsitsi välja lülitada, vajutades uuesti nupule

„1/0“. Sõltuvalt mudelist kustub sisemine tuli või signaallamp samal ajal, kui vesi keema hakkab. Veenduge, kas nupp „1/0“ on pärast keemahakkamist tõesti väljalülitumise asendis ja kas veekeetja on välja lülitunud, enne kui seadme vooluvõrgust välja võtate.

- Visake kaks või kolm esimest kannutäit vett minema, sest see võib sisaldada tolmu. Loputage veekeetjat ja filtrit eraldi.

8 Veekeetja hoidmine

- Tühjendage veekeetja veest ja laske sel jahtuda, enne kui kuivatate. Kerige toitejuhe ümber seadme. Mudelist olenevalt hoidke seda koos tarvikutega kotis.
- Vajadusel võib kotti käsitsi pesta.

PUHASTAMINE JA HOOLDUS

Veekeetja puhastamine

- Võtke seade vooluvõrgust välja.
- Laske sellel jahtuda ja puhastage niiske lapiga.
- Ärge kunagi asetage veekeetjat, juhet või elektripistikut vette: elektriühendused või lüliti ei tohi veega kokku puutuda.
- Ärge kasutage abrasiivseid nuustikuid.

Filtri puhastamine (sõltuvalt mudelist) (joonis 5)

- Eemaldatav filter koosneb materjalist, mis peab kinni katlakiviosakesed ja takistab nende sattumist tassi vee väljalvamise ajal. Väga kareda vee puhul saab filter ruttu täis (10-15 minutiga).

Seda tuleb korrapäraselt puhastada. Kui see on niiske, pange see vee alla ja kui see on kuiv, harjake õrnalt. Mõnikord ei tule katlakivi maha, siis kasutage katlakivi eemaldamist.

Katlakivi eemaldamine

- Puhastage seadet korrapäraselt katlakivist: vähemalt 1 kord kuus.

Veekeetja puhastamiseks katlakivist

- Kasutage valget 8-kraadilist poodides müüdatavat äädikat:
 - täitke veekeetja 20 cl äädikaga,
 - laske 1 tund külmalt seista;
- sidrunhapet:
 - laske ¼ liitrit vett keema,
 - isage 12 g sidrunhapet ja laske 15 minutit seista;
- spetsiaalselt katlakivieemaldit plastmassist veekeetjatele: järgige tootja juhiseid.
- Tühjendage oma veekeetja ja loputage 5-6 korda. Korrake protseduuri vajadusel.

Filtri puhastamiseks katlakivist (sõltuvalt mudelist)

- Kastke filter valgesse äädikasse või sidrunhappe lahusesse.
- Ärge kasutage kunagi muud katlakivi eemaldamise meetodit kui see, mis on ette nähtud.

PROBLEEMI KORRAL

TEIE VEEKEETJAL EI OLE NÄHTAVAT KAHJUSTUST

- Veekeetja ei tööta või jääb enne vee keema hakkamist seisma
 - Kontrollige, kas teie veekeetja on korralikult vooluvõrku ühendatud.
 - Veekeetja töötas ilma veeta või on kogunenud katlakivi, mis põhjustab kuivalt töötamise vastase ohutussüsteemi käivitumise laske veekeetjal jahtuda ja täitke see veega.

Töölepanek lüliti abil: veekeetja hakkab umbes 15 minuti pärast tööle.

- Veel on plastmassi maitse Üldiselt juhtub see siis, kui veekeetja on uus. Visake esimesed kannutäied vett ära. Kui probleem püsib, täitke veekeetja maksimaaltasemeni, lisake paar teelusikatäit söögisoodat. Laske vesi keema ja visake minema. Loputage veekeetjat.

KUI TEIE VEEKEETJA KUKKUS MAHA, SEE LEKIB, KUI JUHE VÕI JUHTMEKONTAKT ON NÄHTAVALT KAHJUSTATUD

- Viige oma veekeetja Tefali müügijärgse teeninduse keskusesse, kellel ainsana on õigus seda remontida. Vt garantiitingimusi ja keskuste loetelu veekeetjaga kaasasolevast raamatukesest. Veekeetja tüüp ja seerianumber on teie mudeli all. See garantii hõlmab ainult

ET

tootmisvigu ja kasutamist koduses majapidamises. Garantii ei hõlma katkiminekut või kahjustumist, mis on tingitud kasutamishuhtest mittejärgimisest.

Tefal jätab endale õiguse muuta oma veekeetjate omadusi ja koostisosi igal hetkel tarbija huvides.

- Ärge kasutage veekeetjat. Ei tohi püüda seadet või ohutusseadmeid lahti võtta.
- Kui toitejuhe on kahjustatud, peab selle ohu vältimiseks asendama tootja, tema müügijärgse teeninduse osakond või samasuguse kvalifikatsiooniga isik.

KODUÕNNETUSTE ENNETAMINE

Lapse puhul võib isegi kerge põletus mõnikord olla tõsine. Sedamööda kuidas nad kasvavad, õpetage oma lastele olema ettevaatlik kuumade vedelikega, mis võivad kõõgis olla. Asetage veekeetja ja juhe korralikult tööpinna tagumisesse osasse, väljapoole laste käeulatust.

Kui toimub õnnetus, pange põletus otsekohe külma vee alla ja kutsuge vajadusel arst.

- Õnnetuste vältimiseks ärge kandke last või imikut süles, kui joote või kannate kuuma jooki.

KESKKONNAKAITSE!



Aitame hoida looduskeskkonda!

- ① Teie seadme juures on kasutatud väga mitmeid ümbertöötlemist või kogumist võimaldavaid materjale.
- ➡ Viige seade kogumispunkti, et oleks võimalik selle ümbertöötlemine.

Vastavalt Euroopa direktiivile 2012/19/EL elektri- ja elektroonikaseadmetest tekkinud jäätmete kohta (WEEE direktiiv) ei tohi vanu elektrilisi majapidamisseadmeid visata olmejäätmete hulka. Vanad seadmed tuleb koguda eraldi, et neis sisalduvaid materjale oleks võimalik optimaalselt taaskasutada ja ümber töödelda, vähendades ühtlasi mõju inimeste tervisele ja keskkonnale.

DROŠIBAS INFORMĀCIJA

- Pirms iekārtas pirmās lietošanas, uzmanīgi izlasiet informāciju par izmantošanas veidu un uzglabājiet to: izmantošana, kas neatbilst instrukcijai, atbrīvo Tefal no jebkādas atbildības.
- Uzmanību! Iekārtu drīkst izmantot pie 120 voltu (100 līdz 120 V) vai 240 voltu (220 līdz 240 V) sprieguma. Pirms lietošanas, pārbaudiet, vai izvēlētā voltāža atbilst vietai, kur Jūs atrodaties. Iestatiet sprieguma selektoru tādā pašā sprieguma pozīcijā kā sistēmā, kur izmantojat, piemēram, monētu. Nepareiza elektrības padeves pieslēgšana var izraisīt neatgriezeniskus bojājumus tējkannai un

anulēt garantiju.

- Ierīce nav paredzēta lietošanai personām (ieskaitot bērnus) ar pazeminātām fiziskajām, sensorajām vai psihiskajām spējām vai pieredzes un zināšanu trūkumu, ja par šo personu drošību atbildīgā persona nav veikusi apmācību vai sniegusi norādījumus sakarā ar ierīces lietošanu.
- Uzraugiet, lai bērni nerotaļājas ar ierīci.
- Nekad nepiepildiet tējkannu ar ūdeni augstāk par maksimālo ūdens līmeņa atzīmi vai zemāk par minimālo ūdens līmeņa atzīmi. Ja tējkanna ir pārpildīta, ūdens vāroties var izlīst.
- BRĪDINĀJUMS: Nekad neveriet vaļā vāku,

kamēr ūdens vārās vai ir verdošs.

- Tējkannu drīkst lietot tikai ar pilnībā aizvērtu vāku un kaļķa nogulšņu filtru.
- Nekad neiegremdējiet tējkannu vai tās strāvas vadu un kontaktdakšu ūdenī vai citā šķidrumā.
- Šī ierīce ir paredzēta izmantošanai tikai un vienīgi sadzīves apstākļos.
- Garantija nesedz zaudējumus, kas rodas, izmantojot ierīci:
 - veikalū, biroju un citu iestāžu personāla vajadzībām iekārtotajās virtuvēs;
 - lauku saimniecībās;
 - viesnīcu, moteļu un līdzīgu iestāžu viesu vajadzībām;
 - izīrējamās istabās
- Nekad nelietojiet

tējkannu, ja strāvas vads vai kontaktdakša ir bojāti. Ja tie ir bojāti, vienmēr drošības nolūkos ražotājam, tā pilnvarotam apkopes centram vai līdzvērtīgi kvalificētai personai tie ir jānomaina.

- **BRĪDINĀJUMS:** Tīrot tējkannu, lejot vai piepildot to ar ūdeni, ievērojiet piesardzību.
- Šo ierīci drīkst izmantot personas ar ierobežotām fiziskām, sensorām vai garīgām spējām, vai pieredzes un zināšanu trūkumu atbildīgās personas uzraudzībā vai ja tie ir apmācīti par ierīces drošu lietošanu un izprot potenciālos riskus.
- Ar ierīci bērni nedrīkst rotaļāties.
- Šo ierīci drīkst lietot bērni, kuri ir jaunāki par 8 gadiem, ar nosacījumu,

ka tie tiek uzraudzīti vai ir instruēti par ierīces drošu lietošanu un labi izprot draudus, kuriem var tikt pakļauti. Veicamo apkopi un tīrīšanu nedrīkst veikt bērni, ja vien viņi nav vecāki par 8 gadiem un netiek pieaugušo uzraudzīti.

- Glabājiet ierīci un tās strāvas pievada pamatni bērniem līdz 8 gadu vecumam nepieejamā vietā.
- Tīrot ierīci, vienmēr ievērojiet tīrīšanas instrukciju:
 - Atvienojiet ierīci no kontaktlīgzsda;
 - Netīriet ierīci, kamēr tā nav pilnībā atdzisusi;
 - Tīriet tējkannu tikai ar mitru lupatiņu vai sūkli;
 - Nekad neiegremdējiet ierīci ūdenī vai nelieciet to zem tekoša ūdens.

- **BRĪDINĀJUMS:** Izmantojot ierīci nepareizi, pastāv traumu gūšanas risks. Tējkanna ir paredzēta tikai dzeramā ūdens uzvārīšanai.
- **BRĪDINĀJUMS:** Pēc tējkannas izmantošanas tās sildelementa virsma ir pakļauta paliekošā siltuma ietekmei. Kamēr tējkanna ir karsta, turiet to tikai aiz roktura, līdz tā nav atdzisusi.
- Šī ierīce ir paredzēta izmantošanai tikai un vienīgi sadzīves apstākļos un augstumā, kas ir līdz 4000 m virs jūras līmeņa.
 - Jūsu drošībai šī ierīce atbilst piemērojamajām normām (Zemsprieguma direktīvai, Elektromagnētiskās savienojamības, Materiālu, kas saskaras ar pārtiku, Vides u.c. direktīvām).
 - Savienojiet iekārtu tikai ar zemētu elektrības tīkla kontaktlīgzsdu, vai arī ar pagarinātāju ar iebūvētu zemējumu. Pārbaudiet, vai uz

informācijas plāksnītes norādītais barošanas spriegums atbilst Jūsu izmantotajam elektrības tīklam. Daudzkontakta dakšas izmantošana nav ieteicama.

- Nekad neizmantojiet tējkannu, ja jūsu rokas vai kājas ir slapjas.
- Novietojiet tējkannu un tās strāvas vadu uz stabilas un līdzsvarotas darba virsmas.
- Nekavējoties izraujiet kontaktdakšu, ja Jūs konsultācijai jebkādas novirzes iekārtas darbībā.
- Lai izvilkto kontaktdakšu, neraujiet aiz vada.
- Neatstājiet barošanas vadu karājamiem pār galda malu, lai izvairītos no iekārtas nogāšanās.
- Kad ierīce ir ieslēgta, vienmēr saglabājiet modrību un jo īpaši uzmanieties no tvaika, kas nāk no piltuves, kas ir ļoti karsts.
- Nekad nepieskarities filtram vai vāciņam laikā, kad ūdens vārās.
- Nekad nepārvietojiet iekārtu tās darbības laikā.
- Mūsu garantija neattiecas uz tējkannām, kuras nefunkcionē vai funkcionē slikti tādēļ, ka nav veikta katlakmens noņemšana.
- Sargājiet iekārtu no mitruma un sala.
- Neuzglabājiet tējkannu un tās strāvas vadu siltuma avotu tuvumā, nenovietojiet uz mitrām vai slidenām virsmām, kā arī sargājiet no saskares ar asām malām.
- Nekad nelietojiet šo ierīci vannas istabā vai ūdens avotu tuvumā.
- Visas iekārtas iztur stingru kvalitātes pārbaudi. Lietošanas

testi tiek veikti ar gadījuma veidā izvēlētiem iekārtām – tas izskaidro iespējamās iekārtas lietošanas pazīmes.

- Uzsildīšanas ciklā vienmēr lietojiet filtru.
- Nepareiza ierīces pieslēgšana strāvai atceļ garantiju.

Pateicamies par to, ka esat iegādājušies Tefal tējkannu.

PRODUKTA APRAKSTS

- A.** Vāciņš
- B.** Ieslēgšanas/izslēgšanas slēdzis (I/O)
- C.** Gaismas signāls (atkarībā no modeļa)
- D.** Ūdens līmenis
- E.** Katlakmens filtrs
- F.** Sprieguma izvēles slēdzis
- G.** Barošanas vada skava
- H.** 2 krūzes (atkarībā no modeļa)
- I.** 2 karotes (atkarībā no modeļa)
- J.** Uzglabāšanas maisiņš (atkarībā no modeļa)

PIRMS PIRMĀS LIETOŠANAS

1. Novāciet jebkādas iepakojuma daļas, uzlīmes vai aprīkojuma detaļas, gan no tējkannas iekšpusēs, gan no ārpusēs.
2. Pilnībā atritiniet barošanas vadu (1. att.).
3. Iestatiet sprieguma selektoru (F) (atrodas zem pamatnes) (2. att.) tādā pašā sprieguma pozīcijā kā sistēmā, kur izmantojat, piemēram, monētu. Ja izvēlētais spriegums ir 120 V, tējkanna funkcionēs

diapazonā no 100 līdz 120 V. Ja spriegums ir 240 V, tējkanna funkcionēs diapazonā no 220 līdz 240 V.

UZMANĪBU! Nepieciešamības gadījumā pārbaudiet, vai Jums ir adapteris, kas atbilst Jūsu valsts drošības normām.

LIETOŠANA

- 1 Lai atvērtu tējkannas vāku, pavelciet to uz augšu** (3. att.).
- 2 Novietojiet tējkannu uz gludas, tīras un aukstas virsmas.**

- Tējkannu drīkst lietot tikai ar tai speciāli paredzētu katlakmens filtru.

- 3 Piepildiet tējkannu ar vēlamo ūdens daudzumu.** (4. att.)

- Iepildīt ūdeni var arī caur snipi – tādējādi tiek mazāk nolietots filtrs. Centieties izvairīties no ūdens saskarsmes ar rezistoriem (vai tējkannas apakšdaļu).
- Nekad nepiepildīt tējkannu, kad tā ir pieslēgta barošanas tīklam.
- Nepiepildīt tējkannu virs norādītā maksimālā līmeņa. Ja tējkanna ir pārpildīta, verdošais ūdens var iet pāri malām.
- Neizmantojiet bez ūdens.

- 4 LAI AIZTAISĪTU TĒJKANNAS VĀKU, stingri piespiediet to uz leju.**

- Pirms lietošanas pārbaudiet, vai vāciņš ir kārtīgi aizvērts.

- 5 Pievienojiet elektrības tīklam.**

- 6 Lai iedarbinātu tējkannu**

- Uz tējkannas roktura nospiediet

pogu I/O. (6. att.)

7 Tējkanna beigs darboties automātiski

- Kad ūdens ir sācis vārīties, Jūs varēsiet iekārtu izslēgt manuāli režīmā, vēlreiz piespiežot ieslēgšanas/izslēgšanas (I/O) slēdzi. Atkarībā no modeļa, iekšējā gaismas vai gaismas signāls izdzisis tajā pašā laikā, kad ūdens sāks vārīties. Pārlicinieties, ka ieslēgšanas/izslēgšanas (I/O) slēdzis atrodas izslēgtā (0) pozīcijā pēc vārīšanās temperatūras sasniegšanas, un pārlicinieties, ka iekārta ir izslēgta pirms tās atvienošanas no elektrības tīkla.

- Nelietojiet pirmo divu/trīs lietošanas reizi ūdeni, tā kā tas var saturēt putekļus. Atsevišķi izskalojiet tējkannu un filtru.

8 Tējkannas novākšana

- Iztukšojiet tējkannu, pirms izslaucīšanas ļaujiet tai atdzist. Aptiniet elektrības vadu ap ierīci. Uzglabājiet šo tējkannas modeli somiņā kopā ar tā piederumiem.
- Ja nepieciešams, maisiņu var izmazgāt ar rokām.

TĪRĪŠANA UN APKOPE

Tējkannas tīrīšana

- Atslēdziet to no barošanas tīkla.
- Ļaujiet tai atdzist, notīriet to ar mitru sūkli.
- Nekad neiegremdējiet tējkannu, vadu vai kontaktdakšu ūdenī: elektriskie savienojumi un izslēdzējs nedrīkst nonākt saskarsmē ar ūdeni.

- Neizmantojiet abrazīvus mazgāšanas līdzekļus.

Filtra tīrīšana (atkarībā no modeļa) (5. att.)

- Atvienojamais filtrs sastāv no auduma, kas aiztur katlakmens daļiņas un neļauj tām iekļūt Jūsu tējas krūzē. Ja ūdens satur lielu kaļķakmens daudzumu, filtrs ļoti ātri ar to piesūcas (no 10 līdz 15 lietošanas reizēm). Ir svarīgi filtru regulāri tīrīt. Ja filtrs ir mitrs, mazgāt to ūdeni, ja tas ir sauss, to viegli notīrīt ar suku. Dažreiz katlakmeni nevar tādā veidā noņemt: tādā gadījumā pārejiet pie katlakmens noņemšanas procedūras.

Katlakmens noņemšana

- Katlakmeni noņemiet regulāri, vēlams vismaz 1 reizi mēnesī.

Lai likvidētu katlakmeni:

- izmantojiet 8% balto etiķi:
 - piepildiet tējkannu ar 20 cl etiķa,
 - ļaujiet iedarboties 1 stundu (nekarsējiet).
- ar citronskābi:
 - uzvāriet 1/4 l ūdens,
 - pievienojiet 12 g citronskābes un ļaujiet iedarboties 15 min.
- speciāls katlakmens noņemšanas līdzeklis plastmasas tējkannām: sekojiet ražotāja instrukcijām.
- Iztukšojiet tējkannu un izskalojiet to 5 vai 6 reizes. Atkārtojiet procedūru, ja nepieciešams.

Filtra katlakmens noņemšana (atkarībā no modeļa):

- Piesūciniet filtru ar balto etiķi vai

atšķaidītu citronskābi.

- Nekad neizmantojiet citas katlakmens noņemšanas metodes.

PROBLĒMU GADĪJUMĀ

TĒJKANNAI NAV REDZAMU BOJĀJUMU

- Tējkanna nefunkcionē, vai apstājas pirms vārīšanas temperatūras sasniegšanas
 - Pārlicinieties, ka tējkanna ir pareizi pieslēgta elektrības tīklam.
 - Tējkanna ir tikusi lietota bez ūdens, vai arī ir izveidojušies katlakmens nosēdumi, kas ir izraisījuši "sausās lietošanas" drošības sistēmas ieslēgšanos: ļaujiet tējkannai atdzist, piepildiet to ar ūdeni.

leslīdziet ar slēdža palīdzību: tējkanna atsāks darboties pēc apm. 15 minūtēm.

- Ūdenim ir plastmasas piegārša: Vispārīgā gadījumā tas notiek tad, ja tējkanna ir jauna, nedzeriet pirmo lietošanas reizi ūdeni. Ja problēma neizzūd, piepildiet tējkannu līdz maksimālajai atzīmei, pievienojiet divas dzeramā sodas tējkarotes. Uzkaršējiet līdz vārīšanās temperatūrai un izlejiet ūdeni. Izskalojiet tējkannu.

JA TĒJKANNA IR NOKRITUSI ZEMĒ, JA TAI IR REDZAMI BOJĀJUMI, JA VADS VAI KONTAKTDAKŠA IR BOJĀTI REDZAMĀ VEIDĀ

- Nododiet tējkannu Tefal Servisa Centrā. Izlasiet garantijas

nosacījumus un centru sarakstu bukletā, kas ir piegādāts kopā ar tējkannu. Tips un sērijas numurs ir norādīti uz modeļa apakšas. Šī garantija sedz tikai ražošanas defektus un mājas lietošanas laikā radušos bojājumus. Jebkādi bojājumi, kurus ir izraisījuši instrukcijai neatbilstoša lietošana, netiek iekļauti šīs garantijas apjomā. Tefal patur sev tiesības jebkurā brīdī izmainīt tējkannu vai tās sastāvdaļu īpašības savu klientu interesēs.

- Neizmantojiet tējkannu. Neveiciet nekādus mēģinājumus izjaukt iekārtu vai tās drošības iekārtas.
- Ja ir bojāts barošanas vads, to ir jāaizvieto ražotājam, tā servisa centram vai personai ar līdzīgu kvalifikāciju, ar mērķi novērst iespējamus riskus.

NEGADĪJUMU NOVĒRŠANA

Bērniem pat viegls apdegums var dažreiz izraisīt smagas sekas. Bērniem pieaugot, māciet tiem pievērst uzmanību karstiem šķidrumiem, kas var atrasties mājas virtuvē. Novietojiet tējkannu un tās barošanas vadu tālāk no galda malas, bērniem nepieejamā vietā. **Ja notiek negadījums,** nekavējoties skalojiet apdeguma vietu ar aukstu ūdeni un izsaučiet ārstu, ja nepieciešams.

- Lai novērstu negadījumus: nepārnēsājiet savu bērnu vai

zīdaiņi, kad Jums rokās atrodas trauks ar karstu šķidrumu.

VIDES AIZSARDZĪBA!



Piedalīsimies vides aizsardzībā!

- ① Jūsu aparāts satur vairākus vērtīgus materiālus vai materiālus, kurus var atkārtoti izmantot.
- ➊ Nododiet to savākšanas punktā otrreizējai pārstrādei.

Saskaņā ar Eiropas Parlamenta un Padomes Direktīvu 2002/96/EK par elektrisko un elektronisko iekārtu atkritumiem (EELIA), nolietotas māsaimniecību elektriskās iekārtas nedrīkst izmest kopā ar parastajiem sadzīves atkritumiem. Nolietotas iekārtas ir jāsavāc atsevišķi, lai optimizētu komponentu materiālu reģenerāciju un otrreizējo pārstrādi, un novērstu jebkādu potenciālo negatīvo ietekmi uz cilvēku veselību un vidi.

• Prieš pradėdami naudoti prietaisą perskaitykite naudojimosi instrukciją: „Tefal“ neatsako už žalą, padarytą prietaisą naudojant netinkamai.

• Dėmesio! Jūsų prietaisas yra pritaikytas dirbti esant tiek 120 voltų (100 iki 120 V), tiek 240 voltų (220 iki 240 V) elektros įtampai. Prieš pradėdami naudoti prietaisą patikrinkite, ar jūsų pasirinkta elektros įtampa atitinka tinklo įtampą. Prietaiso apačioje esančiu įtampos reguliatoriumi nustatykite reikiamą įtampą. Reguliatorių galite pasukti moneta. Jei prijungdami virdulį suklysite, galite nepataisomai jį sugadinti

ir garantija nebegalios.

- Šis prietaisas neskirtas naudoti asmenims (įskaitant vaikus), kurie turi fizinę, jutiminę arba protinę negalią, neturi patirties ir žinių, nebent už jų saugumą atsakingas asmuo juos prižiūri arba apmoko naudotis šiuo aparatu.
- Vaikus reikia prižiūrėti, kad būtų užtikrinta, kad jie nežaidžia su įrenginiu.
- Niekuomet į virdulį vandens nepilkite nei virš didžiausio lygmens žymės, nei žemiau mažiausio lygmens žymės. Jeigu virdulyje vandens per daug, dalis jo verdant gali išsitaškyti.
- ĮSPĖJIMAS. Niekuomet neatidarinėkite dangtelio, kai vanduo verda.
- Virdulį naudokite tik

uždarę jo dangtelį ir su įstatytu apsauginiu filtru nuo kalkių.

- Niekuomet į vandenį ar bet kokį kitą skystį nemerkite virdulio ir maitinimo laido su kištuku.
- Jūsų prietaisas skirtas naudoti tik buityje (namuose).
- Garantija negalioja, jeigu prietaisas naudojamas:
 - Virtuvės patalpose, įrengtose personalui parduotuvėse, biuruose ir kitoje profesinėje aplinkoje.
 - Kaimo turizmo sodybose.
 - Viešbučiuose, moteliuose ir kitose svečių apgyvendinimo vietose, kur jį naudoja klientai.
 - Nuomojamuose

kambariuose.

- Niekuomet nenaudokite virdulio, jeigu pažeistas jo maitinimo laidas ar kištukas. Siekiant apsaugoti nuo galimo pavojaus, visuomet atiduokite jį tvarkyti gamintojui, jo techninės priežiūros centro specialistams ar panašios kvalifikacijos specialistams.
- ĮSPĖJIMAS. Būkite atsargūs valydami, pripildydami arba ištuštindami prietaisą.
- Šį prietaisą gali naudoti asmenys, kurie turi fizinę, jutiminę arba protinę negalią, arba kuriems trūksta patirties ar žinių, jeigu jie yra prižiūrimi arba buvo apmokyti, kaip saugiai naudoti šį prietaisą, ir supranta

gresiančius pavojus.

- Vaikams negalima leisti žaisti su šiuo aparatu.

- 8 metų ir vyresni vaikai šį prietaisą gali naudoti, jeigu yra prižiūrimi, išmokyti saugiai jį naudoti ir gerai supranta gresiantį pavojų. Vaikams negalima leisti valyti ir prižiūrėti prietaiso, nebent jie yra vyresni nei 8 metų ir juos prižiūri suaugusieji.

- Laikykite šį prietaisą ir jo laidą vaikams iki 8 metų nepasiekiamoje vietoje.

- Valydami savo prietaisą, visada laikykitės valymo instrukcijų:

- Išjunkite prietaisą iš tinklo.

- Nevalykite prietaiso, kol jis karštas.

- Nuvalykite drėgna šluoste ar kempine

- Niekada nemerkite prietaiso į vandenį ir nekiškite jo po tenkančiu vandeniu.

- ĮSPĖJIMAS. Jei nenaudosite šio prietaiso tinkamai, kils traumų pavojus. Virdulį naudokite tik geriamojo vandens virinimui.

- ĮSPĖJIMAS. Kaitinimo elemento paviršiuje po naudojimo yra likutinės šilumos. Būkite tikri, kad kaitinimo metu jūs naudojate tik rankenėlę tol, kol prietaisas ataušta.

- Jūsų prietaisas skirtas buitiniam naudojimui ir tik namuose, kurių aukštis virš jūros lygio neviršija 4 000 m.

- Kad būtų užtikrintas Jūsų saugumas, šis prietaisas atitinka taikomus standartus ir teisės aktus (žemos įtampos, elektromagnetinio suderinamumo, su maistu besiliečiančių medžiagų, aplinkos apsaugos ir pan. direktyvas).

- Prietaisąjunkite tik į žemintą elektros lizdą arba į elektros ilgutuvą su žeminiu. Patikrinkite, ar ant prietaiso plokštelės nurodyta elektros įtampa atitinka elektros tinklo, į kurį jis bus jungiamas, įtampą. Nenaudokite adapterių.
- Niekuomet virdulio nenaudokite, kai jūsų rankos ar kojos šlapios.
- Virdulį ir jo maitinimo laidą atitraukite kuo toliau nuo darbinio paviršiaus krašto.
- Jei prietaisui veikiant pastebėtumėte ką nors neįprasta, nedelsdami ištraukite kištuką iš tinklo.

- Nejunkite prietaiso traukdami už maitinimo kabelio.

- Kad prietaisas nenukristų, pasirūpinkite, kad maitinimo kabelis nebūtų nukaręs.

- Visuomet būkite budrus, kai prietaisas įjungtas, o labiausiai saugokitės iš snapelio išeinančių garų, nes jie labai karšti.

- Niekada nelieskite filtro arba dangtelio vandeniui verdant.

- Nekilnokite veikiančio elektrinio virdulio iš vienos vietos į kitą.

- Mūsų garantija neteikiama elektriniams virduliams, kurie neveikia arba veikia blogai laiku nepašalinus nuovirų.

- Saugokite prietaisą nuo drėgmės ir šalčio.

- Saugokite virdulį ir jo maitinimo laidą nuo bet kokio kaitros šaltinio, drėgno ar slidaus paviršiaus ir aštrių briaunų.

- Niekuomet virdulio nenaudokite vonioje ar šalia vandens šaltinio.

- Visi prietaisai yra patikrinti pagal griežtą kokybės kontrolę. Išbandomi tik atsitiktine tvarka atrinkti prietaisai, todėl gali pasitaikyti broko.

- Kaitinant vandenį visuomet naudokite filtrą.

- Dėl bet kokios maitinimo jungties klaidos garantija netenka galios.

Dėkojame, kad įsigijote „Tefal“ elektrinį virdulį.

PRIETAISO APRAŠYMAS

A. Dangtelis

B. Įjungimo / išjungimo (I/O) mygtukas

C. Indikacinė lemputė (atsižvelgiant į modelį)

D. Vandens lygis

E. Nuovirų filtras

F. Įtampos perjungiklis

G. Laido gnybtas

H. 2 puodukai (atsižvelgiant į modelį)

I. 2 šaukštai (atsižvelgiant į modelį)

J. Saugojimo maišelis (priklausomai nuo modelio)

LT

VIRDULIO NAUDOJIMAS PIRMĄ KARTĄ

1. Išimkite prietaisą iš pakuotės. Nuimkite lipdukus arba kitus priedus tiek nuo elektrinio virdulio išorės, tiek vidaus.
2. Išvyniokite visą maitinimo laidą (1 pav.).
3. Prietaiso apačioje esančiu įtampos reguliatoriumi (F) (2 pav.) nustatykite reikiamą įtampą. Reguliatorių galite pasukti moneta. Jei pasirinkta įtampa yra 120 V, elektrinis virdulys suvartos nuo 100 iki 120 V. Jei įtampa yra 240 V, elektrinis virdulys suvartos nuo 220 iki 240 V.

DĖMESIO! Jei reikia, patikrinkite, ar jūsų adapteris atitinka vietos saugos reikalavimus.

NAUDOJIMAS

1. Atidarykite virdulio dangtelį (3 pav.).
2. Padėkite prietaisą ant lygaus, švaraus, vėsaus paviršiaus.
 - Šis elektrinis virdulys turi būti naudojamas tik su jam priklausančiu švarių nuovirų filtru.
3. Įpilkite į elektrinį virdulį norimą kiekį vandens (4 pav.).
 - Įpilti vandens galite per snapelį – tai užtikrina geresnę filtro būklę. Vanduo turi apsemti kaitinimo elementą (arba elektrinio virdulio dugną).
 - Niekada nepilkite vandens į elektrinį virdulį, kai jis įjungtas į

maitinimo tinklą.

- Nepilkite aukščiau didžiausio lygio. Jei pripilsite per daug vandens, užviręs jis gali išsilieti per kraštus.
- Nejunkite tuščio elektrinio virdulio.

4. UŽDARYKITE DANGTELĮ, paspauskite jį stipriai žemyn.

• Prieš naudodami patikrinkite, ar gerai uždarytas dangtelis.

5. Įjunkite kištuką į maitinimo tinklą.

6. Elektrinio virdulio įjungimas

• Paspauskite ant rankenos viršaus esantį įjungimo mygtuką (6 pav.).

7. Elektrinis virdulys išsijung savaime

• Kai vanduo užvirs, Jūs galite prietaiso veikimą sustabdyti rankiniu būdu dar kartą paspausdami įjungimo / išjungimo (I/O) mygtuką. Indikacinė lemputė užges tuo pačiu metu, kai vanduo užvirs. Prieš išjungdami iš maitinimo tinklo įsitikinkite, kad užvirus vandeniui įjungimo / išjungimo (I/O) mygtukas tikrai yra padėtyje „išjungta“ (0) ir elektrinis virdulys išsijungė.

• Pirmuosius du / tris kartus užvirinę vandenį, jį išpilkite, kadangi prietaise gali būti nešvarumų. Atskirai praskalaukite elektrinį virdulį ir filtrą.

8. Elektrinio virdulio laikymas

• Išpilkite iš elektrinio virdulio vandenį, leiskite jam atvėsti, paskui nusauskinkite. Laidą apvyniokite apie prietaisą. Jei komplekte yra

krepšys, laikykite virdulį krepšyje kartu su kitais priedais.

• Esant reikalui šis maišelis gali būti plaunamas rankomis.

VALYMAS IR PRIEŽIŪRA

Norėdami išvalyti elektrinį virdulį

- Jį išjunkite.
- Leiskite atvėsti ir išvalykite drėgna kempine.
- Niekada nenardinkite elektrinio virdulio, laido arba elektros jungiklio į vandenį. Negalima sušlapinti elektros jungčių arba jungiklių.
- Nenaudokite abrazyvinių valymo priemonių.

Filtro valymas (atsižvelgiant į modelį) (5 pav.)

• Nuimamas filtras yra pagamintas iš medžiagos, kuri sulauko kalkių nuosėdų dalelytes ir neleidžia joms pakliūti į puoduką pilant vandenį. Naudojant labai kietą vandenį, filtru greitai prisikaupia nuosėdų (panaudojus virdulį nuo 10 iki 15 kartų). Labai svarbu jį reguliariai valyti. Jei filtras yra drėgnas, pakiškite jį po vandeniu, jei jis yra sausas – atsargiai pavalykite šepetėliu. Jei kalkių nuoviros nepasišalina, atlikite nuovirų šalinimo procedūrą.

Nuovirų šalinimas

• Šalinkite nuoviras reguliariai, pageidautina ne rečiau kaip 1 kartą per mėnesį.

Kad pašalintumėte nuoviras iš elektrinio virdulio:

- Naudokite 8° actą
 - įpilkite į elektrinį virdulį 200 ml acto,
 - palikite 1 valandą šaltai.
- Citrinų rūgštį:
 - užvirinkite 1/4 l vandens,
 - įpilkite 12 g citrinų rūgšties ir palikite 15 min.
- Ypatingas nuovirų šalinimas iš plastikinių elektrinių virdulių: vadovaukitės gamintojo instrukcijomis.
- Išpilkite vandenį iš elektrinio virdulio ir išskalaukite 5 arba 6 kartus. Pakartokite viską iš pradžių, jeigu būtina.

Nuovirų šalinimas nuo filtro (atsižvelgiant į modelį):

- Pamerkite filtrą į actą arba į atskiestą citrinų rūgštį.
- Niekada nenaudokite kitų nuovirų šalinimo būdų, tik tuos, kurie yra siūlomi šioje instrukcijoje.

JEI KYLA PROBLEMŲ

IŠ PAŽIŪROS NĖRA GEDIMŲ

- Elektrinis virdulys neveikia arba išsijungia veikti prieš užverdant vandeniui.
 - Patikrinkite, ar elektrinis virdulys yra tinkamai įjungtas į maitinimo tinklą.
 - Elektrinis virdulys buvo įjungtas tuščias, arba jame susikaupė daug kalkių nuosėdų, kurios neleidžia prietaisui tinkamai veikti (numatyta

saugumo sistema neleidžia prietaisui veikti be vandens): palikite elektrinį virduklį, kad atvėstų, paskui pripildykite jį vandeniu.

Junkite jungiklį: elektrinis virduklis vėl ims veikti maždaug po 15 minučių.

- Vanduo turi plastiko skonį: paprastai taip atsitinka, kai elektrinis virduklis yra naujas; pirmus kartus užvirę vandenį jį išpilkite. Jei problema išlieka, pripildykite elektrinį virduklį iki didžiausio lygio, įdėkite du šaukštelius geriamosios sodos. Leiskite užvirti ir išpilkite vandenį. Virduklį praskalaukite.

JEI JŪSŲ ELEKTRINIS VIRDUKLIS NUKRITO, JEI PRATEKA VANDUO, JEI YRA MATOMAI PAŽEISTAS ELEKTRINIO VIRDULIO LAIDAS ARBA KIŠTUKAS

- Pristatykite elektrinį virduklį į „Tefal“ garantinio aptarnavimo centrą, kuris yra įgaliotas atlikti remonto darbus. Garantijos sąlygos ir centrų sąrašas nurodytas lankstinuke, kurį gavote pirkdami virduklį. Jūsų virdukliaus modelio tipas ir serijos numeris yra pažymėti ant prietaiso dugno. Garantija teikiama tik brokui bei defektams, atsiradusiems naudojant prietaisą buityje. Gamintojas neteikia garantijos gedimams, atsiradusiems prietaisą naudojant ne pagal instrukciją. „Tefal“ pasilieka teisę bet kada keisti elektrinio virdukliaus savybes arba

sudedamąsias dalis.

- Patiems išmontuoti prietaisą arba saugumo įrenginį draudžiama.
- Jei maitinimo kabelis yra pažeistas, jį turi pakeisti gamintojas garantinio aptarnavimo skyriaus atstovas arba kvalifikuotas meistras, siekiant išvengti pavojaus.

NELAIMINGŲ ATSIKIMŲ BUIŲJE PREVENCIJA

Kartais ir nedidelis nudegimas vaikui gali būti pavojingas. Vaikui augant, jį po truputį reikia pratinti būti atsargiam su karštais skysčiais, kuriuos jis gali rasti virtuvėje. Laikykite elektrinį virduklį ir jo laidą kuo toliau nuo stalo ar kito paviršiaus krašto virtuvėje, vaikams nepasiekiamoje vietoje. **Jei naudojant šį prietaisą įvyko nelaimingas atsitikimas, nedelsdami pakiškite nudegintą vietą po šaltu vandeniu, ir, jei reikia, skambinkite gydytojui.**

- Kad išvengtumėte bet kokio nelaimingo atsitikimo, nelaikykite savo vaiko ar kūdikio rankose, kai geriate ar nešate karštą gėrimą.

SAUGOKIME APLINKĄ!



Prisidėkime prie aplinkos apsaugos!

- ① Jūsų aparate yra daug medžiagų, kurias galima pakeisti į pirmines žaliavas arba perdirbti.
- ➡ Nuneškite jį į surinkimo punktą arba, jei jo nėra, į įgaliotą priešišoro centrą, kad aparatas būtų perdirbtas.

Europos direktyvoje 2012/19/EB dėl elektros ir elektroninės įrangos (EEI), reikalaujama, kad seni buitiniai elektros prietaisai nebūtų išmetami kartu su įprastomis buitinėmis atliekomis. Seni prietaisai turi būti renkami atskirai, siekiant pagerinti juose esančių medžiagų panaudojimą ir perdirbimą ir sumažinti poveikį žmonių sveikatai ir aplinkai.

ZASADY BEZPIECZEŃSTWA

- Przed pierwszym użyciem urządzenia prosimy o uważne przeczytanie instrukcji obsługi i zachowanie jej: nieprawidłowa obsługa zwalnia firmę TEFAL z wszelkiej odpowiedzialności.
- Uwaga! Twoje urządzenie może być używane pod napięciem 120 V (100 do 120 V) lub 240 V (220 do 240 V). Przed użyciem należy sprawdzić, czy wybrane napięcie jest takie samo jak napięcie sieci elektrycznej w miejscu, w którym urządzenie ma być używane. Ustawić przełącznik wyboru napięcia na napięcie takie jak w instalacji gdzie np. używana jest moneta.

Każde nieprawidłowe podłączenie do sieci może nieodwracalnie uszkodzić czajnik i unieważnia gwarancję.

- Urządzenia nie powinny używać osoby (w tym dzieci) o ograniczeniach fizycznych, czuciowych lub psychicznych, ani osoby bez odpowiedniego doświadczenia lub wiedzy, chyba że opiekun odpowiedzialny za ich bezpieczeństwo nadzoruje wykonywane przez nie czynności lub poinstruował je wcześniej odnośnie obsługi urządzenia.
- Aby nie dopuścić do zabawy urządzeniem, dzieci powinny pozostawać pod opieką osób dorosłych.
- Nigdy nie należy

napętniać czajnika powyżej oznaczenia maksymalnego poziomu wody, ani poniżej oznaczenia minimalnego poziomu wody. Jeżeli czajnik jest przepelniony, może z niego pryskać woda.

- **OSTRZEŻENIE:** W czasie gotowania się wody nie należy otwierać pokrywki.
- Czajnika należy używać wyłącznie z zamkniętą pokrywką oraz tylko z dostarczonym w komplecie filtrem przeciw kamieniowi.
- Czajnika, przewodu zasilającego i wtyczki nie należy nigdy zanurzać w wodzie lub innych płynach.
- Urządzenie jest przeznaczone wyłącznie do użytku domowego.

- Gwarancja nie obejmuje użytkowania urządzenia:
 - W aneksach kuchennych dla pracowników sklepów, biur i innych miejsc pracy,
 - W gospodarstwach rolnych/ agroturystycznych,
 - Przez klientów hoteli, moteli i innych obiektów noclegowych,
 - Przez gości na kwaterach prywatnych.
- Nigdy nie należy używać czajnika, jeżeli przewód zasilający lub wtyczka są uszkodzone. Aby uniknąć niebezpiecznych sytuacji, wymianę powyższych elementów należy zawsze zlecać autoryzowanemu punktowi serwisowemu.

- **OSTRZEŻENIE:** Podczas czyszczenia i nalewania lub wylewania wody należy zachować ostrożność.
- Pod warunkiem zapewnienia odpowiedniego nadzoru, pouczenia odnośnie bezpiecznej obsługi i dopilnowania zrozumienia zagrożeń, urządzenie może być używane przez osoby o ograniczeniach fizycznych, czuciowych lub psychicznych, a także osoby, którym brak jest doświadczenia lub wiedzy.
- Dzieci nie powinny bawić się urządzeniem.
- Pod warunkiem zapewnienia odpowiedniego nadzoru, pouczenia odnośnie bezpiecznej

obsługi urządzenia i dopilnowania zrozumienia zagrożeń, urządzenie może być używane przez dzieci w wieku od lat 8. Dzieci mogą wykonywać czynności związane z czyszczeniem i konserwacją tylko pod warunkiem ukończenia 8 lat i tylko pod nadzorem osoby dorosłej.

- Urządzenie i jego przewód należy trzymać w miejscu niedostępnym dla dzieci do lat 8.
- W celu wyczyszczenia urządzenia należy zawsze postępować zgodnie z następującą instrukcją czyszczenia:

- Odłączyć urządzenie od zasilania.
- Nie czyścić gorącego urządzenia.
- Czyścić wilgotną

ściereczką lub gąbką.
– Nigdy nie zanurzać urządzenia w wodzie ani nie wkładać pod bieżącą wodę.

• **OSTRZEŻENIE:** Niewłaściwe użycie urządzenia grozi obrażeniami. Czajnika należy używać wyłącznie do gotowania wody pitnej.

• **OSTRZEŻENIE:** Po użyciu powierzchnia elementu grzewczego pozostaje przez pewien czas gorąca. W czasie ostygnięcia urządzenia urządzeniem należy manipulować tylko za uchwyt.

• Urządzenie jest przeznaczone wyłącznie do użytku domowego, wewnątrz budynku i na wysokości poniżej 4000 m.

• Dla bezpieczeństwa użytkownika urządzenie spełnia stosowne normy i przepisy (Dyrektywa niskonapięciowa, Dyrektywa w sprawie kompatybilności elektromagnetycznej, Dyrektywa w sprawie materiałów mających kontakt z artykułami spożywczymi, Dyrektywa w sprawie ochrony środowiska itd.).

- Urządzenie należy podłączyć wyłącznie do uzziemionego gniazda sieciowego lub do przedłużacza elektrycznego z wbudowanym uzziemieniem. Sprawdzić, czy napięcie podane na tabliczce znamionowej urządzenia jest zgodne z napięciem domowej instalacji elektrycznej. Nie zaleca się stosowania rozgałęźników.
- Czajnika nie należy nigdy używać, gdy użytkownik ma mokre ręce lub stopy.
- Czajnik i jego przewód zasilający należy ustawić w głębi blatu.
- W przypadku jakiegokolwiek nieprawidłowości w działaniu, natychmiast wyjąć wtyczkę z gniazdka.
- Przy wyjmowaniu wtyczki z gniazda nie pociągać za przewód zasilający.
- Przewód zasilający nie powinien zwizać z krawędzi stołu lub blatu, aby nie dopuścić do zrzucenia czajnika.

- W czasie pracy urządzenia należy zawsze zachować czujność, w szczególności należy uważać na parę wydostającą się z dzióbka, ponieważ jest ona bardzo gorąca.
- Nigdy nie dotykać filtra ani pokrywki, gdy czajnik jest wypełniony wrzącą wodą.
- Nigdy nie przestawiać włączonego czajnika.
- Nasza gwarancja nie obejmuje czajników, które nie działają lub działają nieprawidłowo z powodu nie przeprowadzenia ich odkamieniania.
- Chronić urządzenie przed wilgocią i zamarznięciem.
- Czajnik i jego przewód zasilający należy trzymać z dala od źródeł ciepła, wilgotnych lub śliskich powierzchni i ostrych krawędzi.
- Nigdy nie należy używać urządzenia w łazience lub w pobliżu wody.
- Wszystkie urządzenia poddawane są surowej kontroli jakości. Praktyczne testy użytkowe są wykonywane na wybranych losowo urządzeniach, stąd na niektórych egzemplarzach mogą pojawić się ślady ich używania.
- W czasie cykli grzania należy zawsze używać filtra.
- Jakikolwiek błąd dotyczący podłączenia do zasilania powoduje utratę gwarancji.

Dziękujemy za zakup czajnika Tefal.

OPIS PRODUKTU

- A. Pokrywka
- B. Przełącznik I/0
- C. Lampka kontrolna (w zależności od modelu)
- D. Wskaźnik poziomu wody
- E. Filtr kamienia
- F. Selektor napięcia
- G. Zacisk na kabel
- H. 2 kubki (w zależności od modelu)
- I. 2 łyżeczki (w zależności od modelu)
- J. Pokrowiec (w zależności od modelu)

PRZED PIERWSZYM UŻYCIEM

1. Zdjąć wszystkie opakowania, naklejki i dodatkowe akcesoria znajdujące się zarówno na zewnątrz jak i wewnątrz czajnika.
 2. Rozwinąć przewód na całą długość (rys. 1).
 3. Ustawić przełącznik wyboru napięcia (F) (znajdujący się pod podstawką) (rys. 2) na napięcie takie jak w instalacji gdzie np. używana jest moneta. Jeśli wybrane napięcie wynosi 120 V, czajnik będzie działał na napięcie w zakresie od 100 do 120 V. Jeśli wybrane napięcie wynosi 240 V, czajnik będzie działał na napięcie w zakresie od 220 do 240 V.
- UWAGA! W razie potrzeby należy używać adaptera zgodnego z normami bezpieczeństwa w danym kraju.**

UŻYTKOWANIE

1 Pociągnąć do góry, aby otworzyć pokrywę (rys. 3).

2 Ustawić czajnik na gładkiej, czystej i zimnej powierzchni.

- Czajnik może być używany tylko z własnym filtrem kamienia.

3 Włączyć do czajnika pożądaną ilość wody. (rys. 4)

- Woda może być nalewana przez dzióbek, co zapewnia lepszą konserwację filtra. Woda powinna przykrywać przynajmniej grzałkę (lub dno czajnika).
- Nigdy nie napełniać czajnika wodą, gdy jest podłączony do sieci.
- Nie przekraczać maksymalnego poziomu napełnienia. Gdy czajnik jest przepełniony, wrząca woda może się wylewać.
- Nie włączać czajnika, gdy nie ma w nim wody.

4 ZAMKNAĆ POKRYWĘ przez jej mocne dociśnięcie.

- Przed użyciem sprawdzić czy pokrywka jest dobrze zamknięta.

5 Włączyć czajnik do gniazda sieciowego.

6 Aby włączyć czajnik

- Nacisnąć przycisk I/0 w górnej części uchwytu (rys. 6).

7 Czajnik wyłączy się automatycznie

- Gdy woda zacznie wrzeć, można ręcznie wyłączyć czajnik naciskając ponownie przycisk I/0. W zależności od modelu, wewnętrzne podświetlenie lub lampka zgasną

w momencie, gdy woda zaczyna wrzeć. Po zagotowaniu wody upewnić się, czy przycisk I/0 znajduje się w pozycji „0” oraz czy czajnik wyłączył się przed odłączeniem go z sieci.

- Przy pierwszym użyciu dwa lub trzy razy zagotować i wyłączyć wodę, ponieważ może ona zawierać zanieczyszczenia. Wypłukać oddzielnie czajnik i filtr.

8 Przechowywanie czajnika

- Wylać wodę z czajnika, ostudzić go i następnie wytrzeć. Przewód zasilania owinąć wokół urządzenia. W zależności od modelu, przechowywać w pokrowcu razem z akcesoriami.
- W razie potrzeby torbę można wyprać ręcznie.

CZYSZCZENIE I KONSERWACJA

Aby wyczyścić czajnik

- Odłączyć go.
- Pozostawić do ostygnięcia, a następnie umyć wilgotną gąbką.
- Nigdy nie zanurzać czajnika, przewodu czy wtyczki elektrycznej w wodzie: styki elektryczne i wyłącznik nie powinny mieć kontaktu z wodą.
- Nie używać zmywaków szorujących.

Aby wyczyścić filtr (w zależności od modelu) (rys. 5)

- Wyjmowany filtr zbudowany jest z tkaniny, która zatrzymuje cząsteczki kamienia i zapobiega ich wpadaniu do filizanki przy

nalewaniu wody. W przypadku wody o dużej zawartości wapnia, filtr zapycha się bardzo szybko (po 10, 15 użyciach). Ważne jest, aby regularnie go czyścić. Gdy jest mokry, przepłukiwać go wodą, a gdy jest suchy, delikatnie czyścić szczotką. Czasem kamień nie odrywa się: wówczas należy przeprowadzić odkamienianie.

Odkamienianie

- Odkamienianie należy wykonywać regularnie, najlepiej przynajmniej raz w miesiącu.

Aby odkamienić czajnik:

- użyć 8-procentowego białego octu spożywczego:
 - włączyć do czajnika 20 cl octu.
 - pozostawić na 1 godzinę (odkamienianie na zimno).
 - kwasu cytrynowego:
 - zagotować 1/4 l wody,
 - dodać 12 g kwasu cytrynowego i pozostawić na 15 minut.
 - specjalnego odkamieniacza do czajników plastikowych: stosować się do zaleceń producenta.
 - Opróżnić czajnik i wypłukać 5 lub 6 razy. W razie potrzeby odkamienianie należy powtórzyć.
- Aby odkamienić filtr (w zależności od modelu):**
- Zanurzyć filtr w białym occie lub w rozpuszczonym kwasie cytrynowym.
 - Nigdy nie stosować innych metod odkamieniania niż metoda zalecana.

W RAZIE PROBLEMU

BRAK WIDOCZNEGO

USZKODZENIA CZAJNIKA

• Czajnik nie działa lub wyłącza się przed osiągnięciem temperatury wrzenia:

- Sprawdzić, czy czajnik został poprawnie podłączony.
- Czajnik został włączony bez wody lub osadził się w nim kamień, co spowodowało uruchomienie systemu zabezpieczającego przed działaniem urządzenia "na sucho": ostudzić czajnik, napełnić go wodą.

Włączyć go za pomocą przycisku: czajnik zacznie ponownie działać po około 15 minutach.

• Woda ma plastikowy smak: Zwykle dzieje się tak w przypadku nowego czajnika. Przy pierwszym użyciu kilkakrotnie wylać zagotowaną wodę. Jeśli problem nie zniknął, napełnić czajnik do maksymalnego poziomu i dodać dwie łyżeczki sody oczyszczonej. Zagotować i wylać wodę. Czajnik wypłukać.

JEŚLI CZAJNIK UPADŁ, PRZECIEKA, JEŚLI NA PRZEWODZIE LUB WTYCZCE CZAJNIKA WIDNIEJĄ WYRAŹNE ZNAKI USZKODZENIA

• Oddać czajnik do Autoryzowanego Punktu Serwisowego Tefal, który jako jedyny jest upoważniony do wykonania jego naprawy.

Zapoznać się z warunkami gwarancji i listą serwisów zamieszczoną w książeczce gwarancyjnej dostarczonej wraz z czajnikiem. Typ i numer serii są zaznaczone na dnie danego modelu czajnika. Gwarancja ta obejmuje wyłącznie wady fabryczne i domowe użytkowanie urządzenia. Wszelkie uszkodzenia lub zniszczenia będące następstwem nieprzestrzegania zaleceń dotyczących użytkowania nie są objęte gwarancją. Z myślą o użytkowniku Tefal zastrzega sobie prawo do modyfikowania parametrów lub komponentów swoich czajników.

• Nie powinno się podejmować żadnych prób demontażu urządzenia lub jego zabezpieczeń.
• Jeśli przewód zasilający jest uszkodzony, ze względów bezpieczeństwa musi zostać wymieniony przez autoryzowany punkt serwisowy.

ZAPOBIEGANIE WYPADKOM W GOSPODARSTWACH DOMOWYCH

Dla dziecka nawet lekkie oparzenie może czasem okazać się obrażeniem poważnym. W miarę jak dzieci rosną, należy uczyć je ostrożności w obchodzeniu się z gorącymi płynami, które mogą znajdować się w kuchni. Ustawić czajnik i ułożyć jego przewód w tylnej części blatu, w miejscu niedostępnym dla dzieci.

W razie wypadku, natychmiast połączyć oparzone miejsce zimną wodą, a w razie potrzeby wezwać lekarza.

• Aby zapobiegać wszelkim wypadkom: nie brać na ręce dziecka lub niemowlęcia w momencie picia lub przenoszenia gorącego napoju.

OCHRONA ŚRODOWISKA!



Bierzmy czynny udział w ochronie środowiska!

- ① Twoje urządzenie jest zbudowane z materiałów, które mogą być poddane ponownemu przetworzeniu lub recyklingowi
- ➡ W tym celu należy je dostarczyć do wyznaczonego punktu zbiórki

Pomóżmy chronić środowisko naturalne.

Twoje urządzenie jest zaprojektowane do pracy przez wiele lat. Kiedy jednak zdecydujesz się je wymienić, nie zapomnij pomyśleć o tym, w jaki sposób możesz pomóc chronić środowisko, pozwalając na jego ponowne wykorzystanie, recykling lub odzysk w inny sposób. Zużyty sprzęt elektryczny i elektroniczny może zawierać szkodliwe substancje, które mogą mieć niekorzystny wpływ na środowisko oraz zdrowie ludzkie.

Ta etykieta wskazuje, że produktu nie wolno wyrzucać razem z odpadami domowymi. Zabierz go do punktu zbiórki, do dystrybutora przy zakupie nowego równoważnego produktu lub zatwierdzonego centrum serwisowego do przetwarzania. Przed utylizacją urządzenia należy wyjąć baterię i pozbyć się jej zgodnie z lokalnymi przepisami. Jeśli masz jakiegokolwiek pytania, skontaktuj się ze sprzedawcą produktu, który powie ci, co masz robić.

Europejska Dyrektywa 2012/19/WE w sprawie zużytego sprzętu elektrycznego i elektronicznego (WEEE) stanowi, że zużyte urządzenia AGD nie powinny być wyrzucane razem ze zwykłymi zmieszanyimi odpadami komunalnymi. Stare urządzenia należy zbierać oddzielnie w celu zoptymalizowania odzysku i recyklingu zawartych w nich materiałów oraz aby ograniczyć ich wpływ na zdrowie człowieka i środowisko.

ПРЕПОРЪКИ ЗА СИГУРНОСТ

- Преди да включите уреда за първи път, прочетете внимателно ръководството за употреба и го запазете: Tefal не носи никаква отговорност при употреба не по предназначение.
- Внимание! Вашият уред може да бъде използван при 120 волта (100 до 120 V) или 240 волта (220 до 240 V). Преди да използвате уреда, проверете дали избраното напрежение съответства на електрическата мрежа на мястото, на което се намирате. Настройте селектора за напрежение на същото напрежение като системата, където използвате уреда,

например с помощта на монета. Неправилното хранене може да причини необратими повреди на електрическата кана, които правят гаранцията невалидна.

- Този уред не е предназначен за употреба от лица (включително деца) с намалени физически, сетивни или умствени способности, нито с липса на опит и знания, освен ако те не получат наблюдение или инструкции относно употребата на уреда от лице, отговорно за тяхната безопасност.
- Децата трябва да бъдат надзиравани, за да се гарантира, че не си играят с уреда.
- Не пълнете никога

електрическата кана над маркировката за максимално ниво на водата, нито под маркировката за минимално ниво на водата. Ако електрическата кана е твърде пълна, част от водата може да се излее.

- **ВНИМАНИЕ:** Не отваряйте никога капака, когато водата кипи.
- Вашата електрическа кана трябва да бъде използвана само с фиксиран капак и с доставения филтър срещу котлен камък.
- Не потапяйте никога електрическата кана или хранващия кабел и щепсела във вода или в друга течност.
- Вашият уред е

предназначен само за домашна употреба.

- Гаранцията се обезсилва в случай на употреба на вашия уред:
 - в кухненски боксове, предназначени за персонала в магазини, офиси и в други помещения за служителите;
 - във ферми;
 - от клиенти на хотели, мотели и други помещения за временно пребиваване;
 - всякакви помещения от типа на хотелски стаи.
- Не използвайте никога електрическата кана, ако хранващият кабел или щепселът са повредени. Винаги ги заменяйте чрез

производителя, негов следпродажбен сервиз или подобни квалифицирани лица, за да предотвратите опасност.

• **ВНИМАНИЕ:**

Внимавайте по време на почистване, пълнене или изливане.

• Този уред може да се използва от лица с намалени физически, сетивни или умствени способности или с недостатъчни опит или знания, ако те получат наблюдение или са получили инструкции за безопасно използване на уреда и разбират опасностите.

• Децата не бива да използват уреда като играчка.

• Този уред може да се използва от деца на

възраст най-малко 8 години при условие, че те са под надзор или са инструктирани да използват уреда безопасно и че те разбират добре възможните опасности.

Почистването и поддръжката от потребителя не трябва да се извършва от деца, освен ако не са на възраст над 8 години и са под надзора на възрастен.

• Дръжте уреда и кабела му извън обсега на деца под 8-годишна възраст.

• Винаги следвайте инструкциите за почистване при почистване на уреда;
– Откачете уреда от контакта.

– Не почиствайте уреда, докато е горещ.

– Почиствайте с влажна кърпа или гъба.

– Никога не потапяйте уреда във вода и не го поставяйте под течаща вода.

• **ВНИМАНИЕ:**

Съществуват рискове от наранявания, ако не използвате уреда правилно. Използвайте електрическата кана само за кипване на питейна вода.

• **ВНИМАНИЕ:**
Повърхността на нагревателния елемент задържа остатъчна топлина след използване. Докосвайте само дръжката по време на загряване, докато уредът изстине.

• Вашият уред е предназначен за битова употреба у дома само при надморска височина под 4000 м.

• С оглед на вашата безопасност, този уред съответства на изискванията на действащите стандарти и норми (директива за Ниско напрежение; Електромагнитна съвместимост; Материали, влизащи в допир с хранителни продукти; Околна среда и др.)

• Включвайте уреда единствено в заземен електрически контакт или в удължител със заземен щепсел. Проверете дали захранването, посочено на фабричната табелка на уреда, съответства на напрежението на електрическата мрежа. Не се препоръчва използването на разклонители.

• Не използвайте никога електрическата кана, когато ръцете или краката Ви са мокри.

• Поставяйте електрическата кана и нейния захранващ кабел достатъчно назад върху работната повърхност.

• Изключете незабавно от контакта, ако установите неизправност по време на работа.

• Не дърпайте захранващия кабел, за да изключите от контакта.

- Не оставяйте захранващия кабел да виси от ъгъл на маса или от работния плот, за да се избегне падане.

- Винаги оставайте нащрек, когато уредът е включен и бъдете особено внимателни, защото парата излизаща от чучура е много гореща.

- Не пипайте филтъра или капака, когато водата е вряща.
- Никога не премествайте каната докато е включена.

- Гаранцията е невалидна, ако електрическата кана не работи добре или изобщо не работи поради непочистване от котлен камък.

- Предпазвайте уреда от влага и замръзване.

- Дръжте електрическата кана и нейния захранващ кабел далеч от всякакви източници на топлина, от влажна или мокра повърхност и от остри ръбове.

- Не използвайте никога уреда в баня или близо до водоизточник.

- Всички уреди се подлагат на строги проверки на качеството.

На произволно избрани уреди се правят практически тестове, което обяснява евентуални следи от употреба.

- Винаги използвайте филтъра по време на циклите на загравяване.

- Всяка грешка в свързването ще анулира гаранцията.

Благодарим ви, че закупихте електрическа кана Tefal.

ОПИСАНИЕ НА ПРОДУКТА

A. Капак

B. Превключвател включване/ изключване (I/O)

C. Светлинен индикатор (в зависимост от модела)

D. Ниво на водата

E. Филтър против котлен камък

F. Превключвател за избор на напрежението

G. Клипс за кабела

H. 2 чаши (в зависимост от модела)

I. 2 лъжици (в зависимост от модела)

J. Чанта за съхранение (в зависимост от модела)

ПРЕДИ ПЪРВА УПОТРЕБА

1. Отстранете изцяло опаковката, лепенките или приставките от вътрешната и от външната страна на електрическата кана.

2. Развийте напълно кабела (фиг. 1).

3. Настройте селектора за напрежение (F) (намира се под основата) (фиг. 2) на същото напрежение като системата, където използвате уреда, например с помощта на монета. Ако избраното напрежение е 120 V, уредът работи с напрежение от 100 до 120 V. Ако е на 240 V, работи с 220 до 240 V.

ВНИМАНИЕ! Ако е необходимо, уверете се, че разполагате с

адаптор, който отговаря на стандартите за безопасност на държавата.

ИЗПОЛЗВАНЕ

1 Дръпнете нагоре, за да отворите капака (фиг. 3).

2 Поставете електрическата кана само върху гладка, чиста и студена повърхност.

- Електрическата кана трябва да се използва само с оригинален филтър против котлен камък.

3 Напълнете каната с желаното количество вода (фиг. 4)

- Можете да я пълните през гърлото, като по този начин се грижите за добрата поддръжка на филтъра. Налейте поне толкова вода, колкото да покриете нагревателя (или дъното на каната).

- Никога не пълнете каната, докато е включена в електрическата мрежа.

- Не пълнете над максималното ниво. Ако каната е препълнена, може врялата вода да прелее.

- Никога не използвайте уреда без вода.

4 ЗАТВОРЕТЕ КАПАКА, като притиснете плътно надолу.

- Преди употреба проверете дали капакът е добре затворен.

5 Включете уреда в електрическата мрежа.

6 Как да включите уреда

- Натиснете бутона I/O върху дръжката (фиг. 6).

7 Електрическата кана се изключва автоматично

- След като водата заври, можете ръчно да изключите уреда, като отново натиснете бутона за включване/изключване (I/O). В зависимост от модела вътрешната светлина или светлинният индикатор загасват едновременно със завирането на водата. Уверете се, че бутонът за включване/изключване (I/O) е на позиция „изключено“ (0) след завирането и че електрическата кана е изключена, преди да я изключите от електрическата мрежа.

- Изхвърлете водата при първите две-три използвания, защото може да съдържа пращинки. Изплаквайте каната и филтъра отделно.

8 Прибиране на електрическата кана

- Изсипете водата от каната и я оставете да изстине, преди да я избършете. Навийте захранващия кабел около уреда. В зависимост от модела го съхранете в неговата торба заедно с принадлежностите му.
- Ако е необходимо, чантата може да се изпира на ръка.

ПОЧИСТВАНЕ И ПОДДРЪЖКА

Как да почиствате електрическата кана

- Изключете каната от електрическата мрежа.
- Оставете я да изстине и я

почистете с влажна гъба.

- Никога не потапяйте каната, кабела или щепсела във вода: електрическите елементи или превключвателят не трябва да влизат в контакт с вода.
- Не използвайте абразивни гъби.

Как да почиствате филтъра (в зависимост от модела) (фиг. 5)

• Подвижният филтър се състои от тъкан, която задържа частиците котлен камък и предотвратява падането им в чашата при сипването. При вода с високо съдържание на варовик филтърът се запълва много бързо (10 до 15 използвания). Необходимо е да се почиства редовно. Ако е влажен, измийте го с вода, а ако е сух, внимателно го изчеткайте. Понякога котленият камък не се премахва: извършете процедура за почистване от котлен камък.

Почистване от котлен камък

• Почиствайте от котлен камък редовно, за предотвратяване веднъж месечно.

Как да почиствате електрическата кана от котлен камък:

- използвайте бял оцет 8°:
 - напълнете каната с 200 мл оцет;
 - оставете да подейства един час на студено.
- лимонена киселина:
 - кипнете 1/4 л вода;
 - добавете 12 г лимонена

киселина и оставете да действа 15 мин.

- специален препарат за премахване на котлен камък за пластмасови електрически кани: спазвайте указанията на производителя.
- Изпразнете каната и я изплакнете 5-6 пъти. Ако е необходимо, повторете процедурата.

Как да почиствате филтъра от котлен камък (в зависимост от модела):

- Потопете филтъра в бял оцет или в разтворена във вода лимонена киселина.
- Никога не използвайте друг метод за почистване от котлен камък освен указания.

В СЛУЧАЙ НА НЕИЗПРАВНОСТ

ЕЛЕКТРИЧЕСКАТА КАНА НЯМА ВИДИМИ БЕЛЕЗИ ЗА ПОВРЕДА.

- Електрическата кана не работи или се изключва преди завирването на водата
 - Проверете дали електрическата кана е включена в електрическата мрежа.
 - Електрическата кана е била включена без вода или се е натрупал котлен камък, което е предизвикало задействане на системата за безопасност срещу включване на уреда без вода: оставете каната да

изстине и напълнете с вода.

Включете уреда с

превключвателя: каната се включва отново след около 15 минути.

- Водата има вкус на пластмаса: Обикновено това се случва, когато каната е нова – изхвърляйте водата при първите използвания. Ако проблемът продължи, напълнете каната до максималното ниво и добавете две кафени лъжички сода бикарбонат. Изчакайте водата да заври и я изхвърлете. Изплакнете каната

АКО КАНАТА Е ПАДАЛА, АКО ОТ НЕЯ ИЗТИЧА ВОДА, АКО КАБЕЛЪТ ИЛИ ЩЕПСЕЛЪТ НА КАНАТА ИМАТ ВИДИМИ БЕЛЕЗИ ЗА ПОВРЕДА

- Върнете електрическата кана в сервиз за гаранционно обслужване на Tefal, оторизиран да извърши ремонта. Вижте гаранционните условия и списъка с одобрени сервиси в книжката, доставена с електрическата кана. Типът и серийният номер са отбелязани на дъното на вашия модел. Гаранцията покрива единствено фабричните дефекти и ползването в домашни условия. Гаранцията не е валидна при счупване или повреда, причинени от неспазване на указанията за употреба. Tefal си запазва правото, в интерес на потребителя, да

променя по всяко време техническите характеристики и частите на своите електрически кани.

- Не използвайте електрическата кана. Не се опитвайте да разглобявате уреда или механизмите за безопасност.
- Ако охраняващият кабел е повреден, за да избегнете всякакви рискове, той трябва да бъде сменен от производителя, от сервиза за гаранционно обслужване или от лице със сходна квалификация

ПРЕДОТВРАТЯВАНЕ НА БИТОВИ ЗЛОПОЛУКИ:

При децата дори и лекото изгаряне понякога може да бъде сериозно.

Докато растат, учете децата си да внимават с горещите течности, които се намират в кухнята. Поставете електрическата кана и охраняващия кабел в задната част на работния плот, на недостъпно за деца място.

В случай на злополука облейте веднага изгореното място със студена вода и ако е необходимо повикайте лекар.

- За да се избегнат злополуки: не носете вашето дете или бебе, когато пиете или пренасяте топла напитка.

ОПАЗВАНЕ НА ОКОЛНАТА СРЕДА!



Да участваме в опазването на околната среда!

- ① Уредът е изработен от различни материали, които могат да се предадат на вторични суровини или да се рециклират.
- ➡ Занесете го в центъра за вторични суровини или в оторизирания сервиз, където той ще бъде рециклиран.

Европейската директива 2012/19/UE за отпадно електрическо и електронно оборудване (ОЕЕО) изисква старите домашни електрически уреди да не се изхвърлят заедно с обикновените битови отпадъци. Старите уреди трябва да се събират отделно, за да се оптимизира възстановяването и рециклирането на материалите, които съдържат, и да се намали въздействието върху човешкото здраве и околната среда.

SIGURNOSNE PREPORUKE

- Pažljivo pročitajte upute za uporabu prije prve uporabe uređaja i sačuvajte ih : u slučaju uporabe koja nije u skladu s uputama za uporabu Tefal se oslobađa svake odgovornosti i jamstvo prestaje biti važeće.
- Oprez! Vaš uređaj se može rabiti na 120 volta (100 do 120 V) ili na 240 volta (220 do 240 V). Prije njegove uporabe, provjerite odgovara li napon uređaja naponu električne mreže. Postavite izbornik napona na istu razinu napona kao i sustav kojeg koristite, primjerice pomoću novčića. Svaka greška kod priključivanja u mrežu može izazvati nepovratna oštećenja na

- kuhalu i poništiti jamstvo.
- Ovaj aparat nije predviđen da njime rukuju osobe (uključujući djecu) ograničenih psihičkih, osjetilnih ili mentalnih sposobnosti ili nedostatnog iskustva i znanja, osim ako ih nadzire osoba odgovorna za njihovu sigurnost koja im daje upute o načinu korištenja aparata.
- Djecu treba nadzirati kako se ne bi igrala s uređajem.
- Kuhalo za vodu nikad nemojte puniti iznad oznake maksimalne razine vode niti ispod oznake minimalne razine vode. Ako se kuhalo za vodu previše napuni, voda može prskati van.
- UPOZORENJE: Nikad ne otvarajte poklopac dok voda kuha.

- Kuhalo za vodu treba se koristiti samo sa zatvorenim poklopcem, priloženim kućištem i filtrom za zaštitu od kamenca.
- Kuhalo za vodu, pripadajuće postolje, priključni vod i utikač nikad ne uranjajte u vodu niti druge tekućine.
- Vaš uređaj namijenjen je isključivo uporabi u kućanstvu.
- Jamstvo ne pokriva uporabu uređaja:
 - U kuhinjama namijenjenim osoblju u trgovinama, uredima i drugim radnim okruženjima,
 - U seoskim domaćinstvima,
 - U hotelima, motelima i drugim smještajnim kapacitetima, od strane gostiju,

- U smještajnim kapacitetima koji pružaju usluge noćenja i doručka
- Kuhalo za vodu nikad ne rabite ako su strujni kabel ili utikač oštećeni. Priključni vod i utikač uvijek treba ovlašteni servis ili slično kvalificirane osobe kako bi se izbjegla opasnost.
 - **UPOZORENJE:** Budite pažljivi prilikom čišćenja, punjenja ili lijevanja.
 - Ovaj uređaj mogu rabiti osobe ograničenih psihičkih, osjetilnih ili mentalnih sposobnosti ili nedostatnog iskustva ili znanja ako su pod nadzorom ili ako su upućene u siguran način korištenja uređaja te ako su razumjele opasnosti u svezi s tim.
 - Djeca se ne smiju igrati

uređajem.

- Ovaj uređaj mogu rabiti djeca stara 8 godina i više, pod uvjetom da su pod nadzorom ili da su dobila upute za potpuno sigurnu uporabu uređaja i da dobro shvaćaju opasnosti vezane za njega. Djeca ne smiju sprovoditi čišćenje i održavanje, ili barem moraju imati više od osam godina i moraju biti pod nadzorom odrasle osobe.
- Uređaj i priključni vod držite izvan dohvata djece mlađe od 8 godina.
- Uvijek se prilikom čišćenja uređaja pridržavajte navedenih uputa.
 - Odspojite uređaj.
 - Ne čistite uređaj dok je vruć.
 - Čistite pomoću vlažne

krpe ili spužve.

- Nikada uređaj ne uranjajte u vodu ili stavljajte pod slavinu.
- **UPOZORENJE:** U slučaju pogrešne uporabe ovog uređaja postoji opasnost od ozljeda. Kuhalo za vodu koristite isključivo za kuhanje pitke vode.
- **UPOZORENJE:** Grijač nakon uporabe još neko vrijeme ostaje vruć. Za vrijeme hlađenja grijača rukujte posudom hvatajući je samo za dršku.
- Uređaj je namijenjen samo za uporabu u domaćinstvu te na nadmorskoj visini od maksimalno 4,000 m.

- Za Vašu sigurnost, ovaj je uređaj sukladan s važećim normama i propisima (smjernicama o najnižem naponu, elektromagnetnoj kompatibilnosti, materijalima u neposrednom doticaju s hranom, okolišu...).
- Uređaj priključujte samo na uzemljenu mrežnu utičnicu, ili na produžni priključni vod s integriranim uzemljenjem. Provjerite odgovara li napon napajanja naznačen na signalnoj pločici uređaja naponu vaše električne instalacije. Uporaba višestrukih utičnica se ne preporuča.
- Kuhalo za vodu nikad ne koristite mokrih ruku ili stopala.
- Kuhalo za vodu i pripadajući priključni vod stavite na stražnji kraj radne površine.
- Isključite uređaj iz mreže čim utvrdite bilo kakvu neispravnost tijekom rada.
- Ne isključujte uređaj iz mreže povlačenjem za priključni vod.
- Ne ostavljajte priključni vod da visi preko ruba stola niti s radne površine, kako biste izbjegli eventualni pad uređaja.
- Uvijek budite oprezni kada je uređaj uključen, a posebno pazite na jako vruće pare koje izlaze iz ljevka.
- Nikad ne dodirujte filter niti poklopac dok voda ključa.
- Nikad ne pomičite kuhalo dok radi.
- Jamstvo ne vrijedi u slučaju prestanka rada ili slabijeg rada

uređaja uslijed neredovitog čišćenja kamenca.

- Zaštite uređaj od vlage i hladnoće.
- Kuhalo za vodu i pripadajući priključni vod držite podalje od svih izvora topline, mokrih ili skliskih površina i oštih rubova.
- Uređaj nikad ne koristite u kupaonici niti u blizini izvora vode.
- Svi uređaji podvrgnut su strogoj kontroli kvalitete. S uređajima sklonima riziku se vrše testovi praktične uporabe, zbog čega možete naići na eventualne tragove uporabe.
- Tijekom ciklusa zagrijavanja uvijek koristite filtar.
- Greške u priključivanju ukidaju jamstvo.

Zahvaljujemo Vam na kupnji Tefal kuhala vode.

OPIS PROIZVODA

- A.** Poklopac
- B.** Tipka za uključanje/isključenje (I/O)
- C.** Signalna žaruljica (ovisno o modelu)
- D.** Oznaka za razinu vode
- E.** Filter za kamenac
- F.** Izbornik napona
- G.** Kvačica za zaključavanje priključnog voda
- H.** 2 čaše (ovisno o modelu)
- I.** 2 žlice (ovisno o modelu)
- J.** Vrećica za pohranu (ovisno o modelu)

PRIJE PRVE UPORABE

1. Izvadite uređaj iz kutije, uklonite sve dijelove od pakiranja, naljepnice i različiti pribor unutar kuhala, kao i sa njegovog kućišta.
2. Potpuno odmotajte priključni vod (sl. 1).
3. Postavite izbornik napona (F) (koji se nalazi na dnu postolja) (sl. 2) na istu razinu napona kao i sustav kojeg koristite, primjerice pomoću novčića. Ako je odabrani napon 120 V, kuhalo radi u rasponu od 100 do 120 V. Ako ste odabrali 240 V, kuhalo radi u rasponu od 220 do 240 V.

OPREZ ! Za svaki slučaj provjerite imate li na raspolaganju adapter sukladan s sigurnosnim normama zemlje u kojoj se nalazite.

UPORABA

1 Povucite prema gore da biste otvorili poklopac (sl. 3).

2 Postavite kuhalo na ravnu, čistu i hladnu površinu.

• Vaše kuhalo se ne smije rabiti bez odgovarajućeg filtra za kamenac.

3 Napunite kuhalo željenom količinom vode. (sl. 4)

- Možete kuhalo napuniti putem kljuna, čime se osigurava najbolje održavanje filtra. Morate uliti najmanje onoliko vode koliko je potrebno da se prekrije razina grijača (ili dno kuhala).
- Nikad ne ulijevajte vodu u kuhalo dok je ono priključeno na mrežu.

- Ne punite iznad označene maksimalne razine vode. Ako se kuhalo previše napuni, vrela voda se može prelići preko ruba kuhala.
- Ne rabite bez vode.

4 ZATVORITE POKLOPAC tako da čvrsto pritisnete prema dolje.

- Provjerite prije uporabe je li poklopac dobro zatvoren.

5 Uključite u mrežu.

6 Stavljajte kuhala u rad

- Pritisnite tipku I/O na vrhu drške (sl. 6).

7 Kuhalo će se automatski zaustaviti

- Čim voda počne klučati, možete ručno zaustaviti rad uređaja tako što ćete pritisnuti tipku za uključanje/isključenje (I/O). Ovisno o modelu, unutarnje svjetlo ili signalna žaruljica će se ugasiti istovremeno kad voda počne klučati. Osigurajte se da je tipka za uključanje/isključenje (I/O) u zaustavljenome položaju nakon vrenja te da je kuhalo zaustavljeno prije nego što ga isključite iz mreže.
- Izbacite vodu pri prve dvije do tri uporabe, jer ona može sadržavati prašinu. Isperite kuhalo i filtar odvojeno.

8 Pohrana kuhala

- Ispraznite vodu iz kuhala i ostavite ga da se ohladi prije nego što ćete ga osušiti. Omotajte priključni vod oko uređaja. Sukladno modelu, spremite ga u vrećicu s priborom.
- Po potrebi, vrećica se može oprati ručno.

ČIŠĆENJE I ODRŽAVANJE

Kod čišćenja kuhala

- Isključite ga iz mreže.
- Ostavite ga da se ohladi i očistite ga vlažnom spužvom.
- Nikad ne uranjajte kuhalo, žicu niti priključni vod s utičnicom u vodu : električni spojevi i sklopka ne smiju biti u dodiru s vodom.
- Ne rabite abrazivna sredstva za čišćenje.

Kod čišćenja filtra (ovisno o modelu) (sl. 5)

- Odvojni filter se sastoji od mrežice koja zadržava čestice kamenca i sprječava da se one izliju u vašu šalicu prilikom ulijevanja. Kod vrlo tvrde vode (sadrži puno kamenca) filter će se brzo začepiti (10 do 15 uporaba). Važno ga je redovito čistiti. Ako je vlažan, stavite ga pod vodu, a ako je suh, lagano ga iščetkajte. Ukoliko imate problema s čišćenjem kamenca s filtera: obavite proces uklanjanja kamenca.

Uklanjanje kamenca

- Uklanjanje kamenca obavljajte redovito, po mogućnosti jednom mjesečno.

Kod uklanjanja kamenca iz kuhala :

- rabite bijeli ocat s 8% alkohola :
 - napunite kuhalo s 20 cl octa,
 - ostavite da djeluje 1 sat bez prethodnog zagrijavanja kuhala.
- limunskom kiselinom :

- stavite u kuhalo 1/4 l vode i pustite da zakuha,
- ulijte u kuhalo 12 g limunske kiseline i ostavite da djeluje 15 min.

- posebno sredstvo za uklanjanje kamenca za kuhala od plastike : pratite upute proizvođača.
- Ispraznite svoje kuhalo i isperite ga 5 do 6 puta. Po potrebi, učinite to ponovno.

Za uklanjanje kamenca sa filtera (ovisno o modelu) :

- Pustite da se filter natapa u bijelome octu ili rastvorenoj limunskoj kiseline.
- Uvijek rabite samo gore navedene metode za uklanjanje kamenca.

U SLUČAJU PROBLEMA

NA VAŠEM KUHALU NEMA VIDNOG OŠTEĆENJA

- Kuhalo ne radi ispravno, ili se zaustavlja prije nego voda počne ključati
 - Provjerite je li vaše kuhalo dobro priključeno na mrežu.
 - Kuhalo je stavljeno u rad bez vode, ili se nakupilo kamenca, što je aktiviralo sigurnosni sustav : ostavite kuhalo da se ohladi, i zatim ga napunite s vodom.

Potisnite tipku za uključenje/isključenje : kuhalo će ponovno početi s radom nakon približno 15 min.

- Voda ima okus plastike : Do toga općenito dolazi kad je kuhalo novo, prolijte vodu iz prvih par uporaba. Ako se problem nastavi i dalje, napunite kuhalo do maksimuma, dodajte dvije žličice sode-bikarbone. Pustite da zaključa i zatim izlijte vodu. Isperite kuhalo.

AKO JE VAŠE KUHALO PALO, AKO ISPUŠTA VODU, AKO SU PRIKLJUČNI VOD ILI UTIČNICA KUHALA VIDLJIVO OŠTEĆENI

Odnosite kuhalo u ovlaštenu TEFAL servis! Pogledajte uvjete jamstva i popis u jamstvenom listu koji ste dobili uz vaš uređaj. Tip i serijski broj naznačeni su na dnu vašega modela. Ovo jamstvo pokriva samo greške u proizvodnji i kvarove nastale pri uporabi u kućanstvu. Svaka profesionalna, neprimjerena ili uporaba koja nije u skladu s uputama za uporabu oslobađa proizvođača svake odgovornosti.

Tefal zadržava pravo modificirati u svakom trenutku, u interesu potrošača, karakteristike ili komponente svojih kuhala.

- Ne rastavljajte uređaj niti ga ne pokušavajte popraviti samostalno.
- Ako je priključni vod oštećen, njega mora zamijeniti proizvođač, njegov ovlaštenu servis ili osoba sličnih kvalifikacija, u cilju izbjegavanja svake eventualne opasnosti.

SPRJEČAVANJE NEZGODA U KUĆANSTVU

Kod djece čak i male opekline mogu biti ozbiljne.

Naučite svoju djecu da budu oprezna s vrućim tekućinama, posebno s onima koje se nalaze u kuhinji. Držite kuhalo i priključni vod na stražnjem dijelu radne površine, daleko od dosega djece..

Ako dođe do nezgode, stavite opečeno mjesto pod tekuću hladnu vodu i po potrebi pozovite liječnika.

- Kako biste izbjegli eventualne nezgode: ne nosite svoje dijete dok pijete ili prenosite vruća pića.

SUJELUJMO U ZAŠTITI OKOLIŠA!



- ① Vaš se uređaj sastoji od brojnih vrijednih materijala koji se mogu reciklirati i ponovno upotrijebiti.
- ➔ Odnosite uređaj na mjesto predviđeno za odlaganje sličnog otpada.

Europska direktiva o otpadu 2012/19/UE električne i elektroničke opreme (WEEE) zahtijeva da se stari kućanski uređaji ne odlažu u normalan komunalni otpad. Stari uređaji trebaju se sakupljati odvojeno kako bi se optimiziralo njihov oporavak i reciklažu materijala koje sadrže te se smanjio negativan utjecaj na ljudsko zdravlje i okoliš.

INSTRUCȚIUNI DE SIGURANȚĂ

- Citiți cu atenție instrucțiunile de utilizare înainte de prima utilizare a aparatului și păstrați-le: o utilizare neconformă exonerează Tefal de orice responsabilitate.
- **Atenție!** Aparatul dumneavoastră poate fi utilizat la 120 volți (de la 100 la 120 V) sau 240 volți (de la 220 la 240 V). Înainte de a-l utiliza, verificați ca tensiunea selectată să corespundă cu cea din locul în care vă aflați. Setați selectorul de tensiune pe aceeași tensiune cu cea a sistemului unde vă aflați. Puteți face acest lucru cu ajutorul unei monede. Orice eroare de conectare poate cauza fierbătorului o defecțiune ireversibilă și anulează

garanția.

- Acest aparat nu este destinat utilizării de către persoane (inclusiv copiii) cu capacități fizice, senzoriale sau intelectuale reduse, sau lipsite de experiență ori cunoștințe, cu excepția cazului în care acestea sunt supravegheate sau instruite în prealabil cu privire la utilizarea aparatului de o persoană responsabilă de securitatea lor.
- Copiii trebuie supravegheați pentru a vă asigura că nu se joacă cu aparatul.
- Nu umpleți fierbătorul peste nivelul maxim de apă admis și nici sub nivelul minim permis. Dacă fierbătorul este prea plin, apa poate să dea pe dinafară.

- **AVERTIZARE:** Nu deschideți niciodată capacul în timpul fierberii apei.
- Utilizați fierbătorul numai cu capacul blocat și cu filtrul anti-calcar minerale furnizat.
- Nu scufundați fierbătorul, cablul de alimentare și ștecherul acestuia în apă ori în orice alt lichid.
- Aparatul este destinat numai pentru uz casnic.
- Garanția nu acoperă utilizările următoare ale aparatului dumneavoastră:
 - Utilizarea în bucătăriile destinate personalului din magazine, birouri și alte medii profesionale ;
 - Utilizarea în ferme ;
 - Utilizarea de către clienții hotelurilor, motelurilor și ai altor

spații cu caracter rezidențial ;

- Utilizarea în medii precum camerele de hotel.
- Nu utilizați fierbătorul dacă ștecherul sau cablul de alimentare sunt avariate. Acestea nu pot fi înlocuite decât de către fabricant, serviciul său post-vânzări sau de persoane cu calificări similare pentru a se evita orice pericol.
- **AVERTIZARE:** Fiți atent în timpul curățării, umplerii sau turnării apei.
- Acest aparat poate fi utilizat de către persoane cu capacități fizice, senzoriale sau intelectuale reduse, sau a căror experiență sau cunoștințe nu sunt suficiente, cu condiția ca acestea să fie

supravegheate sau să primească instrucțiuni pentru utilizarea aparatului în condiții de siguranță și să înțeleagă pericolele.

- Copiii nu ar trebui să utilizeze dispozitivul ca pe o jucărie.
- Acest aparat poate fi utilizat de copii cu vârsta de peste 8 ani numai dacă sunt supravegheați și dacă au beneficiat de instrucțiuni referitoare la utilizarea aparatului în condiții de siguranță și sunt pe deplin conștienți de pericolele implicate. Curățarea și întreținerea aparatului de către utilizator nu trebuie efectuată de copii, decât dacă au împlinit opt ani și numai sub supravegherea unui adult.

- Țineți aparatul și cablul acestuia astfel încât să nu fie la îndemâna copiilor sub 8 ani.

- Respectați întotdeauna instrucțiunile de curățare în vederea curățării aparatului dumneavoastră.

- Scoateți aparatul din priză.

- Nu curățați aparatul în timp ce este fierbinte.

- Ștergeți cu o lavetă umedă sau un burete umed.

- Nu scufundați niciodată aparatul în apă și nici nu-l așezați sub jetul de apă de la robinet.

- **AVERTIZARE:** Risc de vătămări corporale dacă nu folosiți corect acest aparat. Utilizați fierbătorul pentru a fierbe numai apă

potabilă.

- **AVERTIZARE:** Suprafața elementului de încălzire este supusă căldurii reziduale după utilizare. Asigurați-vă că manipulați numai mânerul în timpul perioadei de încălzire și până la răcire.

- Aparatul dumneavoastră este destinat utilizării casnice în locuințe numai la o altitudine sub 4000 m.

- Pentru siguranța dumneavoastră, acest aparat este conform cu normele și reglementările aplicabile (Directiva privind dispozitivele de joasă tensiune, Directiva privind compatibilitatea electromagnetică, Directiva privind materialele care intră în contact cu alimentele, Directiva privind protecția mediului etc.).

- Conectați aparatul numai la o priză cu împământare sau la un prelungitor cu priză cu împământare încorporată. Verificați ca tensiunea de alimentare indicată pe plăcuța cu informații tehnice a aparatului să corespundă cu cea a instalației dumneavoastră. Nu

se recomandă folosirea prizelor multiple.

- Nu utilizați aparatul dacă aveți mâinile sau picioarele ude.
- Amplasați aparatul și cablul său de alimentare departe de marginea suprafeței de lucru.
- Scoateți imediat din priză aparatul în cazul în care constatați orice fel de anomalie în timpul funcționării.
- Nu trageți de cablul de alimentare pentru a scoate din priză aparatul.
- Nu lăsați cablul de alimentare să atârne de marginea mesei sau a blatului de lucru pentru a evita căderea aparatului.

- Întotdeauna păstrați-vă vigilența când aparatul este pornit, în special atunci când aburul este evacuat prin gura de vărsare, deoarece acesta este foarte fierbinte.

- Nu atingeți, niciodată, filtrul sau capacul când apa este fierbinte.

- Nu mișcați niciodată fierbătorul când acesta este în funcțiune.

- Garanția noastră exclude fierbătoarele care nu funcționează sau funcționează defectuos din cauză că nu a fost îndepărtat calcarul.

- Protejați aparatul de umiditate și îngheț.

- Feriți fierbătorul și cablul său de alimentare de orice sursă de căldură, de orice suprafață udă sau alunecoasă și de muchii ascuțite.

- Nu utilizați produsul în baie sau în apropierea unei surse de apă.

- Toate aparatele sunt supuse unui control sever al calității. Cu anumite aparate alese la întâmplare, se realizează teste practice de funcționare, ceea ce explică eventualele urme de utilizare.
- Întotdeauna utilizați filtrul în timpul ciclurilor de încălzire.
- Orice eroare de conectare la sursa de alimentare electrică va anula garanția.

Vă mulțumim că ați cumpărat un fierbător Tefal.

DESCRIEREA PRODUSULUI

- A.** Capac
- B.** Buton de pornire / oprire (I/O)
- C.** Indicator luminos (în funcție de model)
- D.** Indicator nivel apă
- E.** Filtru anti-calcar
- F.** Selector tensiune dublă
- G.** Clemă pentru cablu
- H.** 2 pahare (în funcție de model)
- I.** 2 linguri (în funcție de model)
- J.** Husă de depozitare (în funcție de model)

ÎNAINTEA PRIMEI UTILIZĂRI

1. Îndepărtați toate ambalajele, autocolantele sau diversele accesorii din interiorul și exteriorul fierbătorului.
2. Desfășurați cablul în totalitate (fig. 1).
3. Setați selectorul de tensiune (F) (aflat sub soclu) (fig. 2) pe aceeași tensiune cu cea a sistemului unde

vă aflați, cu ajutorul de exemplu a unei monede. Dacă tensiunea aleasă este de 120 V, fierbătorul funcționează de la 100 la 120 V. Dacă tensiunea este de 240 V, fierbătorul funcționează de la 220 la 240 V.

ATENȚIE! În cazul în care este necesar, verificați dacă dispuneți de un adaptor corespunzător normelor de securitate din țara în care vă aflați.

UTILIZARE

- 1 **Deschideți capacul** (fig. 3).
- 2 **Așezați fierbătorul pe o suprafață netedă, curată și rece.**
 - Fierbătorul trebuie utilizat, întotdeauna, cu propriul filtru anti-calcar.
- 3 **Umpleți fierbătorul cu cantitatea de apă dorită.** (fig. 4)
 - Puteți umple prin gura de turnare, ceea ce asigură o mai bună întreținere a filtrului. Acoperiți cu apă cel puțin rezistența (sau baza fierbătorului).
 - Nu umpleți, niciodată, fierbătorul când acesta este introdus în priză.
 - Nu umpleți peste nivelul maxim. Dacă fierbătorul este prea plin, apa în clocot poate să dea pe dinafară.
 - A nu se utiliza fără apă.
- 4 **ÎNCHIDEȚI CAPACUL apăsându-l în jos cu fermitate.**
 - Înainte de utilizare, verificați capacul și asigurați-vă ca acesta să fie bine închis.

5 Introduceți cablul în priză.

6 Pentru a pune fierbătorul în funcțiune

- Apăsăți butonul I/O de deasupra mânerului. (fig. 6)

7 Fierbătorul se va opri automat

- Când apa va ajunge la punctul de fierbere, puteți opri aparatul manual, apăsând din nou pe butonul de pornire/oprire (I/O). În funcție de model, iluminarea interioară sau indicatorul luminos se vor stinge în momentul în care apa va ajunge la punctul de fierbere. Asigurați-vă că butonul de pornire/oprire (I/O) este în poziția oprit după fierbere și că fierbătorul este oprit înainte de a-l scoate din priză.
- Aruncați apa de la primele două/trei utilizări, deoarece ar putea conține praf. Clătiți fierbătorul și filtrul în mod separat.

8 Depozitarea fierbătorului

- Goliți apa din fierbător, lăsați-l să se răcească înainte de a-l șterge. Înfășurați cablul de alimentare în jurul aparatului. În funcție de model, depozitați-l în husă împreună cu accesoriile.
- Dacă este nevoie, husa poate fi spălată cu mâna.

CURĂȚARE ȘI ÎNTREȚINERE

Pentru a curăța fierbătorul dumneavoastră :

- Deconectați-l.
- Lăsați-l să se răcească și curățați-l cu un burete umed.

- Nu scufundați niciodată în apă fierbătorul, cablul sau priza electrică: conexiunile electrice sau comutatorul nu trebuie să fie în contact cu apa.
- Nu utilizați bureți abrazivi.

Pentru a curăța filtrul (în funcție de model) (fig. 5)

- Filtrul demontabil este alcătuit dintr-o pânză care reține particulele de calcar și le împiedică să cadă în ceașca dumneavoastră în timpul turnării. Utilizat cu o apă foarte calcaroasă, filtrul ajunge foarte repede la saturație (între 10 și 15 utilizări). Este importantă curățarea frecventă a acestuia. Dacă este umed, treceți-l sub un jet de apă, dacă este uscat, periați-l ușor. Uneori calcarul nu se desprinde: în acest caz, îndepărtați depunerile de calcar printr-o detartrare.

Detartrarea

- Îndepărtați calcarul cu regularitate, de preferință cel puțin 1 dată pe lună.

Pentru a îndepărta calcarul de pe fierbătorul dumneavoastră :

- folosiți oțet alb din comerț cu o concentrație de 8%:
 - umpleți fierbătorul cu 20 cl de oțet,
 - lăsați să acționeze 1 oră la rece.
- cu acid citric :
 - fierbeți 1/4 l de apă,
 - adăugați 12 g de acid citric și lăsați să acționeze 15 min.
- un detartrant special pentru

fierbătoarele din plastic : urmați instrucțiunile fabricantului.

- Goliți fierbătorul dumneavoastră și clătiți-l de 5 sau 6 ori. Repetați dacă este necesar.

Pentru a îndepărta calcarul de pe filtrul dumneavoastră (în funcție de model) :

- Înmuiați filtrul în oțet alb sau în acid citric diluat.
- Nu folosiți niciodată o altă metodă de îndepărtare a calcarului decât cea indicată.

ÎN CAZ DE PROBLEME

FIERBĂTORUL DUMNEAVOASTRĂ NU ARE NICI O DEFECȚIUNE EVIDENTĂ

- Fierbătorul nu funcționează, sau se oprește înainte de punctul de fierbere

- Verificați dacă fierbătorul dumneavoastră este conectat în mod corect.

- Fierbătorul a funcționat fără apă sau s-a acumulat calcar provocând declanșarea sistemului de siguranță împotriva funcționării în gol : lăsați fierbătorul să se răcească, umpleți cu apă.

Punerea în funcțiune cu ajutorul comutatorului : fierbătorul începe să funcționeze din nou după aproximativ 15 minute.

- Apa are un gust de plastic :

În general, acest lucru se produce atunci când fierbătorul este nou, aruncați apa de la primele utilizări.

Dacă problema persistă, umpleți fierbătorul la maxim, adăugați două lingurițe de bicarbonat de sodiu. Fierbeți și apoi aruncați apa. Clătiți fierbătorul.

DACĂ FIERBĂTORUL DUMNEAVOASTRĂ A CĂZUT, DACĂ PREZINTĂ SCURGERI, DACĂ PRIZA SAU CABLUL FIERBĂTORULUI SUNT DETERIORATE ÎN MOD VIZIBIL

- Returnați fierbătorul dumneavoastră la un centru de service post-vânzare Tefal, singurul abilitat să efectueze reparații. Consultați condițiile de garanție și lista centrelor din cartea livrată împreună cu fierbătorul dumneavoastră. Modelul și seria sunt indicate la baza aparatului dumneavoastră. Această garanție acoperă numai defectele de fabricație și utilizarea casnică. Orice deteriorare sau fisurare care rezultă din nerespectarea instrucțiunilor de utilizare, nu este acoperită de garanție.

Tefal își rezervă dreptul de a modifica în orice moment, în interesul consumatorului, caracteristicile sau elementele componente ale fierbătoarelor sale.

- Nu utilizați fierbătorul. Nu încercați niciodată să demontați aparatul sau dispozitivele de siguranță.

- În cazul în care cablul de alimentare este deteriorat, pentru a se evita orice pericol, acesta trebuie înlocuit de fabricant, de centrul de service post-vânzare al acestuia sau de o persoană cu o calificare similară.

PREVENIREA ACCIDENTELOR CASNICE

Pentru un copil, chiar și o arsură minoră poate fi uneori gravă. Pe măsură ce copiii dumneavoastră cresc, învățați-i să fie atenți la lichidele calde care se pot afla într-o bucătărie. Așezați fierbătorul și cablul cât mai în spatele suprafeței de lucru, pentru a nu fi la îndemâna copiilor.

Dacă se produce un accident, puneți imediat apă rece pe arsură și dacă este nevoie chemați un medic.

- Pentru a evita orice accident : nu țineți în brațe copilul sau bebelușul dumneavoastră atunci când beți sau deplasați într-un recipient o băutură caldă.

PROTECȚIA MEDIULUI ÎNCONJURĂTOR!



Să participăm la protecția mediului!

- ① Aparatul dumneavoastră conține numeroase materiale valorificabile sau reciclabile.
- ➡ Predați aparatul la un punct de colectare pentru reciclare.

Directiva europeană 2012/19/UE cu privire la deșeurile de echipamente electrice și electronice (DEEE) impune ca aparatele electrocasnice vechi să nu fie aruncate în fluxul normal de deșeuri municipale. Aparatele electrocasnice vechi trebuie colectate separat, pentru optimizarea recuperării și reciclării materialelor pe care acestea le conțin și reducerea impactului asupra sănătății umane și a mediului.

• Pre prve upotrebe, pažljivo pročitajte uputstvo za upotrebu aparata i čuvajte ga: u slučaju neodgovarajuće upotrebe, Tefal se oslobađa svake odgovornosti.

• Pažnja! Vaš aparat može da se koristi na 120 volti (100 do 120 V) ili na 240 volti (220 do 240 V). Pre upotrebe, proverite da li navedeni napon odgovara onom u Vašem domaćinstvu. Postavite birač napona na isti napon kao napon sistema u kom se nalazite koristeći, na primer, novčić. Svaka greška kod priključivanja u mrežu može da izazove nepovratna oštećenja na ketleru i da poništi garanciju.

• Nije predviđeno da aparat koriste hendikepirane osobe (uključujući i decu) kao ni lica bez iskustva i znanja. Mogu ga upotrebljavati ako su pod nadzorom osobe odgovorne za njihovu bezbednost, a koja upoznata sa uputstvom za upotrebu.

• Nadgledajte decu da biste se uverili da se ne igraju aparatom.

• Aparat za kuvanje vode nikad nemojte da puniti iznad oznake maksimalnog nivoa vode ni ispod oznake minimalnog nivoa vode. Ako je aparat za kuvanje vode previše napunjen, može da dođe do prskanja vode van.

• UPOZORENJE: Nemojte nikada da otvarate poklopac dok voda kuva.

• Aparat za kuvanje vode treba da se koristi samo sa zatvorenim poklopcem, priloženim kućištem i filterom protiv kamenca.

• Aparat za kuvanje vode, njegovo postolje, strujni kabl i utikač nikad ne potapajte u vodu ili druge tečnosti.

• Vaš aparat je namenjen samo za upotrebu u domaćinstvu.

• Garancija ne pokriva korišćenje aparata u sledećim uslovima:

- u čajnim kuhinjama namenjenim zaposlenima u prodavnicama, kancelarijama i drugim poslovnim okruženjima,
- u seoskim domaćinstvima,
- u slučaju da ga koriste klijenti hotela, motela

i u drugim sredinama namenjenim za boravak,

- u prostorijama poput hotelskih soba.

• Nemojte nikada da koristite aparat za kuvanje vode ako su strujni kabl ili utikač oštećeni. Njih uvek treba da zameni proizvođač, ovlašćeni servis ili slično kvalifikovano lice da bi se izbegle opasnosti.

• UPOZORENJE: Budite oprezni prilikom čišćenja, punjenja ili sipanja.

• Aparat mogu da koriste osobe ograničenih fizičkih, čulnih ili mentalnih sposobnosti ili nedovoljnog iskustva ili znanja, ako su pod nadzorom ili ako su upućena u bezbedan način korišćenja aparata i ako su razumela opasnosti u vezi sa tim.

- Deca ne smeju da se igraju aparatom.
- Ovaj aparat mogu da koriste deca stara najmanje 8 godina, pod uslovom da imaju nadzor ili da su dobila uputstva za sasvim bezbednu upotrebu aparata i da dobro shvataju opasnosti koje on sobom nosi. Čišćenje i održavanje aparata ne smeju da rade deca mlađa od 8 godina i moraju biti pod nadzorom odrasle osobe.
- Držite aparat i njegov kabl van domašaja dece mlađe od 8 godina.
- Kod čišćenja uvek sledite uputstva za čišćenje aparata.
 - Isključite aparat.
 - Nemojte čistiti uređaj dok je vruć.
 - Očistite ga vlažnom krpom ili sunderom.

- Nikada aparat ne potapajte u vodu i ne stavljajte ispod slavine.
- **UPOZORENJE:** Ako ne koristite ovaj aparat pravilno postoji rizik od povreda. Aparat za kuvanje vode koristite isključivo za kuvanje vode za piće.
- **UPOZORENJE:** Površina grejnog elementa ostaje topla posle upotrebe. Tokom hlađenja grejnog elementa obavezno rukujte aparatom držeći ga za ručku.
- Vaš aparat je namenjen upotrebi u domaćinstvu unutar kuće i samo na nadmorskoj visini ispod 4000 m.
 - Za Vašu bezbednost, aparat je u skladu sa važećim normama i propisima (direktiva o najnižem naponu, elektromagnetnoj kompatibilnosti, materijalima u neposrednom dodiru sa hranom, okolini...).

- Aparat uključite u utičnicu sa uzemljenjem, ili na električni produžni kabl sa integralnim uzemljenjem. Proverite da li napon struje naznačen na signalnoj pločici aparata odgovara naponu u vašem domaćinstvu. Ne preporučuje se upotreba višestrukih utičnica.
- Aparat za kuvanje vode nikada nemojte koristiti ako su vam ruke ili stopala mokri.
- Aparat za kuvanje vode i njegov strujni kabl stavite na zadnji kraj radne površine.
- Ukoliko utvrdite bilo kakvu nepravilnost tokom rada, odmah izvucite utikač iz utičnice.
- Nemojte povlačiti kabl za napajanje da biste izvukli utikač iz utičnice.
- Da biste izbegli eventualni pad aparata, nemojte ostavljati kabl za napajanja da visi preko ivice stola ni sa radne površine.
- Budite uvek oprezni kada je aparat uključen, a posebno pazite na jako vruću paru koja izlazi iz aparata.
- Nikada ne dodirujte filter ni poklopac dok voda ključa.
- Nikada ne pomerajte ketler dok radi.
- Garancija ne važi za ketlere koji ne rade ili rade loše zbog neuklanjanja kamenca.
- Zaštite aparat od vlage i hladnoće.
- Aparat za kuvanje vode i njegov strujni kabl držite dalje od svih izvora toplote, mokrih ili klizavih površina i oštih ivica.

- Aparat nikada nemojte da koristite u kupatilu ili u blizini izvora vode.
- Aparati se nasumice testiraju, što objašnjava postojanje tragova korišćenja kod nekih aparata.
- Uvek koristite filter za vreme ciklusa zagrevanja.
- Greške prilikom uključivanja poništavaju garanciju.

Zahvaljujemo Vam na kupovini ketlera Tefal.

OPIS PROIZVODA

- A.** Poklopac
- B.** Prekidač start/stop (I/O)
- C.** Svetlosni indikator (u zavisnosti od modela)
- D.** Nivo vode
- E.** Filter za kamenac
- F.** Birač napona
- G.** Kopča za kabl
- H.** 2 bokala (u zavisnosti od modela)
- I.** 2 kašike (u zavisnosti od modela)
- J.** Kesica za odlaganje (u zavisnosti od modela)

PRE PRVE UPOTREBE

1. Uklonite svu ambalažu, nalepnice i pribor iz aparata i sa spoljašnjeg dela aparata.
 2. Potpuno razmotajte kabl (sl. 1).
 3. Postavite birač napona (F) (nalazi se ispod baze) (sl. 2) na isti napon kao napon sistema u kom se nalazite koristeći, na primer, novčić. Ako je odabrani napon 120 V, ketler radi u rasponu od 100 do 120 V. Ako je on 240 V, ketler radi u rasponu od 220 do 240 V.
- PAZŃJA ! Proverite, po potrebi, da li imate na raspolaganju adapter koji je u skladu sa nacionalnim bezbednosnim normama.**

UPOTREBA

- 1 Povucite nagore da otvorite poklopac** (sl. 3).
- 2 Postavite ketler na ravnu, čistu i hladnu površinu.**
 - Vaš ketler ne sme da se koristi bez svog filtera za kamenac.
- 3 Napunite ketler željenom količinom vode.** (sl. 4)
 - Možete puniti kroz kljun, čime se obezbeđuje najbolje održavanje filtera. Vodom minimalno pokrijite nivo grejača (ili dno ketlera).
 - Nikada nemojte da puniti ketler kada je u struju.
 - Nemojte da puniti iznad maksimalnog nivoa. Ako se ketler previše napuni, vrela voda može da prska napolje.

- Nemojte da koristite bez vode.
- 4 ZATVORITE POKLOPAC čvrstim pritiskom nadole.**
 - Proverite pre upotrebe da li je poklopac dobro zatvoren.
 - 5 Uključite u struju.**
 - 6 Za aktiviranje ketlera**
 - Pritisnite dugme I/O na gornjem delu ručke. (sl. 6)
 - 7 Ketler će automatski da se zaustavi**
 - Čim voda prokuva, možete ručno da zaustavite ketler tako što ćete da pritisnete dugme start/stop (I/O). U zavisnosti od modela, unutrašnje svetlo ili svetlosni indikator će se isključiti istovremeno kada voda prokuva. Proverite da li je dugme start/stop (I/O) u zaustavljenoj poziciji nakon ključanja i da je ketler zaustavljen pre nego što ga isključite iz struje.
 - Prospite vodu kod prve dve/tri upotrebe, jer ona možda sadrži prašinu. Posebno isperite ketler i filter.
 - 8 Odlaganje ketlera**
 - Ispraznite vodu iz ketlera i ostavite ga da se ohladi pre nego što ga obrišete. Namotajte strujni kabl oko aparata. U zavisnosti od modela, čuvajte ga u torbi sa njegovim priborom.
 - Po potrebi, kesica može da se opere ručno.

ČIŠĆENJE I ODRŽAVANJE

Čišćenje ketlera

- Isključite ketler iz struje.
- Ostavite ga da se ohladi i očistite ga vlažnim sunderom.
- Nikada nemojte da potapate ketler, kabl ili utikač u vodu : električni spojevi i prekidač ne smeju biti u kontaktu sa vodom.
- Ne koristite abrazivna sundera i sredstva za čišćenje.

Čišćenje filtera (u zavisnosti od modela) (sl. 5)

- Demontažni filter sastoji se od mreže koja zadržava čestice kamenca i sprečava da one upadnu u šoljicu prilikom sipanja. Kod vode sa dosta kamenca, filter će vrlo brzo biti prezasićen (10 do 15 upotreba). Važno je da ga redovno čistite. Ako je vlažan, stavite ga pod vodu, a ako je suv, lagano ga iščetkajte. Ponekad se kamenac ne odvaja : tada obavite uklanjanje kamenca.

Uklanjanje kamenca

- Uklanjanje kamenca obavljajte redovno, po mogućnosti jednom mesečno.

Kod uklanjanja kamenca iz ketlera :

- koristite belo sirće od 8°:
 - napunite ketler sa 20 cl sirćeta,
 - ostavite da odstoji 1 sat na hladnom.
- limunskom kiselinom :
 - stavite 1/4 l vode da prokuva,
 - dodajte 12 g limunske kiseline i ostavite da odstoji 15 min.

- posebno sredstvo za uklanjanje kamenca za ketlere od plastike : pratite instrukcije proizvođača.
- Ispraznite ketler i isperite ga 5 do 6 puta. Po potrebi, učinite to ponovo.

Za uklanjanje kamenca iz filtera (u zavisnosti od modela) :

- Ostavite filter da odstoji u belom sirćetu ili u rastvorenoj limunskoj kiselini.
- Primenjujte samo preporučene metode za uklanjanje kamenca.

U SLUČAJU PROBLEMA

NA VAŠEM KETLERU NEMA VIDLJIVOG OŠTEĆENJA

- Ketler ne radi, ili se zaustavlja pre ključanja
 - Proverite da li je ketler dobro uključen u struju.
 - Ketler je radio bez vode, ili se nakupilo kamenca, što je dovelo do aktiviranja bezbednosnog sistema za rad na suvo : ostavite ketler da se ohladi, napunite ga vodom.

- Uključite aparat pritiskom na taster: Ketler ponovo počinje da radi nakon približno 15 min.
- Voda ima ukus plastike : Do toga obično dolazi kada je ketler nov, zato prvih nekoliko upotreba, vodu prokuvajite i prospite. Ako se problem nastavi i dalje, napunite ketler do maksimuma, dodajte dve kašičice sode bikarbone. Pustite da prokuva i prospite vodu. Isperite ketler.

AKO JE KETLER PAO, AKO ISPUŠTA VODU, AKO SU KABL ILI UTIKAČ KETLERA OŠTEČENI NA VIDLJIV NAČIN

- Odensite ketler u Tefal ovlašćeni servis, jer se samo tako može popraviti. Pogledajte uslove garancije i spisak ovlašćenih servisa u brošuri koja je dostavljena uz aparat. Tip i serijski broj naznačeni su na dnu aparata. Garancija pokriva samo greške u proizvodnji i upotrebi u domaćinstvu. Bilo kakav kvar zbog nepoštovanja instrukcija za upotrebu ne ulazi u okvir garancije. Tefal zadržava pravo da u svakom trenutku, u interesu potrošača, modifikuje karakteristike ili komponente svojih ketlera.
- Nemojte da upotrebljavate aparat. Ne smete sami demontirati aparat ili njegove bezbednosne uređaje.
- Ako je oštećen kabl za napajanje, mora ga zameniti proizvođač, ovlašćeni serviser ili kvalifikovano lice da bi se izbegla opasnost.

SPREČAVANJE NEZGODA U DOMAĆINSTVU

Čak i male opekotine kod dece mogu ponekad biti ozbiljne. Učite svoju decu da obraćaju pažnju na aparate koji se nalaze u kuhinji. Kabl aparata stavite tako da je deci van domašaja. **Ako bi došlo do nezgode**, odmah pustite hladnu vodu na opekotinu i po potrebi pozovite lekara.

- Da biste izbegli svaku eventualnu nezgodu nikada ne nosite dete ili bebu u naručju dok u ruci držite vruć napitak.

ZAŠTITA ŽIVOTNE SREDINE!



Učestvujmo u zaštiti životne sredine!

- ① Vaš aparat sadrži mnoge vredne materije ili materije koje se mogu reciklirati.
- ➡ Odnosite ga u centar za recikliranje takvih proizvoda.

Evropska direktiva o otpadu 2012/19/UE električne i elektronske opreme (WEEE) zahteva da se stari električni aparati za domaćinstvo ne bacaju zajedno s uobičajenim komunalnim otpadom. Stare aparate prikupljajte odvojeno u cilju optimizacije povraćaja i reciklaže materijala koje oni sadrže i kako bi se smanjio negativan uticaj na ljudsko zdravlje i životnu sredinu.

VARNOSTNA NAVODILA

- Pred prvo uporabo naprave pazljivo preberite navodila za uporabu in jih shranite: v primeru nepravilne uporabe je družba Tefal oproščena vsake odgovornosti.
- **Važno!** Napravo lahko uporabljate s 120 V (100 do 120 V) ali 240 V (220 do 240 V). Pred uporabo preverite ali izbrana napetost ustreza napetosti, ki je na voljo v prostoru, kjer se nahajate. Izbirnik napetosti nastavite na enako napetost, kot jo ima sistem, pri katerem boste na primer uporabili kovanec. Napačna priključitev na omrežno napajanje lahko povzroči nepopravljivo poškodbo grelnika vode in

- razveljavitev garancije.
- Naprava ni namenjena za uporabo s strani oseb (vključno z otroki), ki imajo zmanjšane fizične, senzorične ali mentalne sposobnosti ali nimajo izkušenj in znanja, razen če to počnejo pod nadzorom osebe, ki je odgovorna za njihovo varnost, ali po navodilih, ki jih dobijo od te osebe.
- Otroke je treba nadzorovati in poskrbeti, da se z napravo ne igrajo.
- V kotliček nikoli ne nalijte več vode kot do oznake maksimalnega nivoja oz. manj kot do oznake minimalnega nivoja. Če je kotliček prepoln, se lahko izlije nekaj vode.
- **OPOZORILO:** Nikoli ne odprite pokrova, če voda vre.

- Kotliček uporabljajte le, ko je pokrov zaklenjen in je filter vodnega kamna nameščen.
- Kotlička, napajalnega kabla in vtiča nikoli ne potopite v vodo ali katero koli drugo tekočino.
- Naprava je zasnovana zgolj za domačo uporabo.
- Garancija ne pokriva uporabe tega aparata:
 - V kuhinjskih kotih, namenjenih osebju v trgovinah, pisarnah in drugih službenih okoljih;
 - Na kmetijah;
 - Za uporabo gostov v hotelih, motelih in drugih okoljih bivalne narave;
 - V objektih s prenočišči.
- Nikoli ne uporabljajte kotlička, če je poškodovan oz. če je poškodovan napajalni kabel ali vtič. Menjavanje kabla in vtiča naj vedno opravi proizvajalec, njegov servis ali podobno strokovno usposobljene osebe, da se izognete nevarnostim.
- **OPOZORILO:** Med čiščenjem, polnjenjem ali nalivanjem bodite pazljivi.
- Napravo lahko uporabljajo osebe z zmanjšanimi fizičnimi, senzornimi in mentalnimi sposobnostmi ali osebe z nezadostnim znanjem, če so pod nadzorom ali so prejele navodila glede varne uporabe naprave in razumejo nevarnosti.
- Otroci naprave ne smejo uporabljati kot igračo.
- Napravo lahko uporabljajo otroci od 8

- leta dalje, če jih nadzira odrasla oseba, ki jim je razložila varno uporabo naprave in če se zavedajo morebitnih nevarnosti. Uporabniškega čiščenja in vzdrževanja nikoli ne sme opravljati otrok, razen če je star vsaj 8 let in ga nadzira odrasla oseba.
- Napravo in kabel hranite izven dosega otrok, ki so mlajši od 8 let.
 - Za čiščenje vedno upoštevajte navodila za čiščenje.
 - Odklopite napravo.
 - Naprave ne čistite, dokler je vroča.
 - Čistite z vlažno krpo ali gobo.
 - Naprave nikoli ne potopite v vodo ali jo postavite pod tekočo vodo.

- **OPOZORILO:** Nevarnost poškodb, če naprave ne uporabljate pravilno. Kotliček uporabljajte samo za segrevanje pitne vode.
- **OPOZORILO:** Površina grelnega elementa po uporabi ostane vroča. Med segrevanjem in ohlajanjem se dotikajte zgolj ročaja.
- Naprava je namenjena uporabi v gospodinjstvu pri nadmorski višini do 4000 m.
 - Glede varnosti je naprava skladna z ustreznimi standardi in predpisi (direktive o nizki napetosti, elektromagnetni združljivosti, materialih v stiku s hrano, okolju itd.).
 - Napravo priključite izključno na ozemljeno omrežno vtičnico ali na električni podaljšek z vgrajeno ozemljeno vtičnico. Preverite ali napajalna napetost, navedena na napisni tablici naprave, ustreza napetosti vaše električne instalacije. Ne priporočamo uporabe večmestne vtičnice.
 - Kotlička nikoli ne uporabljajte, če imate mokre roke ali stopala.

- Kotliček in električni kabel postavite bolj nazaj na delovni površini.
- Takoj ga izključite iz omrežne vtičnice, če ugotovite kakršnokoli nepravilnost med obratovanjem.
- Ne vlecite za napajalni kabel, da bi ga izvlekli iz omrežne vtičnice.
- Da bi preprečili padec naprave, ne pustite viseti napajalnega kabla čez rob mize ali delovne plošče.
- Vedno bodite pozorni, kadar je naprava vključena, zlasti pa pazite na paro, ki izhaja iz kotlička in je izredno vroča.
- Ne dotikajte se filtra ali pokrova med vrenjem vode.
- Nikoli ne premeščajte grelnika med delovanjem.
- Garancija izključuje grelnike vode, ki ne delujejo ali slabše delujejo zaradi neodstranjenega vodnega kamna.
- Napravo zaščitite pred vlago in zmrzovanjem.
- Kotliček in napajalni kabel naj bosta odmaknjena od virov vročine, od mokrih ali spolzkih površin in ostrih robov.
- Naprave nikoli ne uporabljajte v kopalnici ali blizu vode.
- Vse naprave so podvržene zelo strogi kontroli kakovosti. Preskušanje praktične uporabe se izvaja z naključno izbranimi napravami, kar pojasnjuje morebitne sledove uporabe.
- Med gretjem vedno uporabljajte filter.
- Napaka v električni napeljavi izniči garancijo.

Hvala, ker ste kupili grelnik vode Tefal.

OPIS NAPRAVE

- A.** Pokrov
- B.** Stikalo za vklop/izklop (I/O)
- C.** Indikatorska lučka (glede na model)
- D.** Nivo vode
- E.** Filter proti vodnemu kamnu
- F.** Stikalo za izbiro napetosti
- G.** Sponka za napajalni kabel
- H.** 2 čaši (glede na model)
- I.** 2 žlici (glede na model)
- J.** Vreča za spravljanje (glede na model)

PRED PRVO UPORABO

1. Odstranite vso embalažo, nalepke ali različen pribor, tako z notranjosti kot z zunanosti grelnika vode.
 2. Do konca odvijte napajalni kabel (sl. 1).
 3. Izbirnik napetosti (F) (pod osnovo) (sl. 2) nastavite na enako napetost, kot jo ima sistem, pri katerem boste na primer uporabili kovanec. Če je izbrana napetost 120 V, bo grelnik vode deloval od 100 do 120 V. Pri izbiri 240 V bo grelnik vode deloval od 220 do 240 V
- Važno! Po potrebi preverite, ali imate na voljo ustrezen adapter, ki je v skladu z varnostnimi standardi države, v kateri se nahajate.**

UPORABA

1. **Povlecite navzgor, da odprete pokrov** (sl. 3).
2. **Grelnik vode postavite na gladko, čisto in hladno površino.**
 - Grelnik vode lahko uporabljate samo z njegovim filtrom proti vodnemu kamnu.
3. **Grelnik vode napolnite z zeleno količino vode** (sl. 4)
 - Polnite lahko skozi kljun, kar zagotavlja najboljše vzdrževanje filtra. Voda naj pokriva vsaj grelec (ali dno grelnika).
 - Nikoli ne polnite grelnika vode, medtem ko je priključen na omrežno napajanje.
 - Ne napolnite ga nad maksimalnim nivojem. Če je grelnik vode prenapolnjen, lahko prekipi vrelo vodo.
 - Ne uporabljajte ga brez vode.
4. **ZAPRITE POKROV tako, da močno pritisnete navzdol.**
 - Pred uporabo preverite ali je pokrov dobro zaprt.
5. **Napravo priključite na omrežno napajanje.**
6. **Za zagon grelnika vode**
 - Pritisnite gumb I/O na vrhu ročaja (sl. 6).
7. **Grelnik se samodejno izklopi**
 - Takoj po zavrtju vode ga lahko ročno izklopite s ponovnim pritiskom na gumb za vklop/izklop (I/O). Glede na model bo notranja osvetlitev ali indikatorska lučka ugasnila takoj, ko bo začela vreti voda. Preverite, če je gumb za

vklop/izklop (I/O) po zavrtju zares v položaju za izklop (0) in če se je grelnik vode izklopil, preden ga izključite iz omrežja.

- Zavrzite vodo po prvih dveh ali treh uporabah, saj bi lahko vsebovala prah. Grelnik vode in filter ločeno izplaknite.

8. Spravljanje grelnika vode

- Iz grelnika izlijte vodo in pustite, da se ohladi, preden ga obrišete. Napajalni kabel ovijte okoli naprave. Shranite ga v vrečo skupaj z dodatki (odvisno od modela).
- Po potrebi lahko vrečo ročno operete.

ČIŠČENJE IN VZDRŽEVANJE

Za čiščenje grelnika vode

- Izključite ga iz omrežnega napajanja.
- Pustite, da se ohladi in ga očistite z vlažno gumijasto krpo.
- Grelnika vode, žice ali električne vtičnice nikoli ne potaplajte v vodo: električni priključki ali stikalo ne smejo priti v stik z vodo.
- Ne uporabljajte grobih gobic za čiščenje.

Za čiščenje filtra (glede na model) (sl. 5)

- Odstranljiv filter je narejen iz platna, ki zadrži delce vodnega kamna in preprečuje, da bi med natakanjem padli v skodelico. Pri zelo trdi vodi se filter zelo hitro zamaši (po 10 do 15 uporabah). Zato je pomembno, da ga redno čistite. Če je vlažen, ga očistite pod

tekočo vodo, če je suh, pa ga nežno skrtačite. Včasih se vodni kamen ne odstrani: v takem primeru izvedite postopek odstranjevanja vodnega kamna.

Odstranjevanje vodnega kamna

- Z naprave redno odstranjujte vodni kamen, najbolje vsaj enkrat na mesec.

Za odstranjevanje vodnega kamna iz grelnika vode uporabite:

- osemodstotni komercialni bel kis:
 - grelnik vode napolnite z 20 cl kisa,
 - pustite, da deluje 1 uro na hladno.
- citrično kislino:
 - zavrite 1/4 l vode,
 - dodajte 12 g citrične kisline in pustite, da deluje 15 min.
- posebno sredstvo za odstranjevanje vodnega kamna iz plastičnih grelnikov vode: sledite navodilom proizvajalca.
- Izpraznite grelnik vode in ga 5 do 6 krat izplaknite. Po potrebi ponovite postopek.

Za odstranjevanje vodnega kamna iz filtra (glede na model):

- Filter namočite v beli kis ali v razredčeno citrično kislino.
- Za odstranjevanje vodnega kamna nikoli ne uporabljajte drugega načina, kot tu priporočenega.

ČE PRIDE DO TEŽAV

NA GRELNIKU VODE NI VIDNIH POŠKODB

- Grelnik vode ne deluje ali se zaustavi, še preden zavre voda
 - Preverite, ali je grelnik vode pravilno priključen na omrežno napajanje.
 - Grelnik je deloval brez vode ali pa se je nabral vodni kamen, ki je povzročil vključitev sistema za zaščito pred delovanjem na suho: pustite, da se grelnik ohladi in ga napolnite z vodo.

Vklopite ga s stikalom: grelnik vode začne ponovno delovati po približno 15 minutah.

- Voda ima okus po plastiki: Pri novem grelniku vode je to običajen pojav, zato po prvih nekaj uporabah zavržite vodo. Če s tem težave ne odpravite, napolnite grelnik vode do maksimuma in dodajte dve kavni žlički jedilne sode. Vodo zavrite in jo zavržite. Izplaknite grelnik vode.

V PRIMERU DA JE GRELNIK VODE PADEL NA TLA, DA PUŠČA, DA STA NAPAJALNI KABEL ALI VTIČNICA GRELNIKA VODE VIDNO POŠKODOVANA

- Vrnite grelnik vode v prodajni servisni center Tefal, ki je edini pooblaščen za izvajanje popravil. Na knjižici, ki je bila priložena vašemu grelniku vode, si oglejte garancijske pogoje in seznam servisnih centrov. Vrsta in serijska številka sta navedeni na dnu

modela. Garancija pokriva samo proizvodne napake in uporabo v gospodinjstvu. Garancija ne zajema poškodb ali okvar, nastalih zaradi neupoštevanja teh navodil za uporabo.

Tefal si pridržuje pravico, da lahko v interesu uporabnikov kadarkoli spremeni tehnične podatke ali sestavne dele svojih grelnikov vode.

- Ne uporabljajte grelnika vode. Nikoli ne poskušajte demontirati naprave ali varnostnih elementov.
- Če je napajalni kabel poškodovan, ga mora zaradi preprečevanja nevarnosti zamenjati proizvajalec, njegova pooblaščenca servisna delavnica ali pa oseba, ki ima primerno strokovno kvalifikacijo.

PREPREČEVANJE NESREČ V GOSPODINJSTVU

Pri otroku je včasih lahko resna tudi manjša opekline.

Med odraščanjem stalno seznanjajte svoje otroke, naj pazijo na vroče tekočine, ki se lahko nahajajo v kuhinji. Grelnik vode in napajalni kabel postavite na zadnji del delovne površine, izven dosega otrok.

Če pride do nesreče, takoj pustite, da na opekline teče hladna voda in po potrebi pokličite zdravnika.

- Da bi preprečili možnost nesreče: ne nosite otroka ali dojenčka v naročju, medtem ko pijete ali

prenašate vroč napitek.

ZAŠČITA OKOLJA!



Sodelujmo pri varovanju okolja!

- ① Vaš aparat vsebuje številne dele, ki imajo svojo vrednost ali jih je še mogoče uporabiti.
- ➡ Oddajte ga na mestu za zbiranje odpadkov ali pa na pooblaščenem servisu, da bo šel v predelavo.

Evropska direktiva 2012/19/EU o odpadni električni in elektronski opremi (OEEO) zahteva, da se gospodinjstvih električnih pripomočkov ne odlaga kot običajne gospodinjstvene odpadke. Stare naprave je treba zbirati ločeno, da se optimizira vračanje in recikliranje materialov, ki jih vsebujejo, in se tako zmanjša vpliv na zdravje ljudi in okolje.

- Prije prve upotrebe aparata pažljivo pročitajte uputstvo za upotrebu i sačuvajte ga: Proizvođač Tefal ne snosi odgovornost u slučaju pogrešne upotrebe.
- Pažnja! Aparat je moguće koristiti na naponu od 120 volti (100 do 120 V) ili 240 volti (220 do 240 V). Prije upotrebe aparata provjerite da li odabrani napon odgovara naponu vašeg sistema strujnog napajanja. Podesite selektor napona na napon jednak naponu vašeg sistema strujnog napajanja, na primjer pomoću kovanice. Svako pogrešno spajanje može rezultirati trajnim oštećenjem kuhala za vodu i poništiti garanciju.

- Ovaj aparat nije predviđen da njime rukuju osobe (uključujući djecu) ograničenih fizičkih, čulnih ili mentalnih sposobnosti ili nedovoljnog iskustva i znanja, osim ukoliko ih nadzire osoba odgovorna za njihovu sigurnost koja im daje upute o načinu korištenja aparata.
- Djecu je potrebno nadzirati kako biste se uvjerali da se ne igraju aparatom.
- Kuhalo za vodu nikada nemojte puniti iznad oznake maksimalnog nivoa vode niti ispod oznake minimalnog nivoa vode. Ako se kuhalo za vodu previše napuni, voda može prskati van.
- UPOZORENJE: Nikada ne otvarajte poklopac

dok voda kuha.

- Kuhalo za vodu se treba koristiti samo sa zatvorenim poklopcem i priloženim filterom za zaštitu od kamenca.
- Kuhalo za vodu, strujni kabal i utikač nikada ne uranjajte u vodu niti u druge tečnosti.
- Vaš aparat je namijenjen samo za upotrebu u domaćinstvu.
- Aparat nije namijenjen za upotrebu u sljedećim slučajevima koji nisu pokriveni garancijom:
 - u kuhinjskim prostorima za osoblje, u trgovinama, kancelarijama i drugim radnim okruženjima;
 - farmama;
 - za klijente u hotelima, motelima i drugim stambenim okruženjima;

- u okruženjima s uslugom noćenja i doručka.
- Kuhalo za vodu nikada ne koristite ako su strujni kabal ili utikač oštećeni. Strujni kabal i utikač uvijek treba zamijeniti proizvođač, centar za pružanje poslijeprodajnih usluga proizvođača ili slično kvalifikovane osobe kako bi se izbjegla opasnost.
- UPOZORENJE: Budite oprezni prilikom čišćenja, punjenja ili ulijevanja.
- Ovaj aparat mogu koristiti osobe ograničenih fizičkih, čulnih ili mentalnih sposobnosti ili nedovoljnog iskustva ili znanja ako su pod nadzorom ili ako su upućene u siguran način upotrebe aparata i ako

su razumjele opasnosti u vezi s tim.

- Djeca se ne smiju igrati aparatom.

- Ovaj aparat mogu koristiti djeca starosne

dobi od najmanje 8 godina, ako su pod nadzorom i ako su

upućena u sigurnu upotrebu aparata i

ako dobro razumiju opasnosti u vezi s tim.

Čišćenje i održavanje koje obavlja korisnik ne

smiju obavljati djeca, osim u slučaju ako imaju

najmanje 8 godina i ako su pod nadzorom odrasle osobe.

- Aparat i njegov kabal držite van dohvata djece

mlađe od 8 godina.

- Za čišćenje aparata uvijek slijedite uputstvo za čišćenje.

- Aparat isključite iz

strujnog napajanja.

- Ne čistite aparat dok je vruć.

- Aparat čistite vlažnom krpom ili spužvom.

- Aparat nikada ne uranjajte u vodu i ne

stavljajte ga pod tekuću vodu.

- **UPOZORENJE:** Postoje opasnosti od povreda

ako aparat ne koristite na ispravan način. Kuhalo

za vodu koristite samo za kuhanje pitke vode.

- **UPOZORENJE:** Nakon upotrebe aparata na

površini grijača se zadržava toplota. Vodite

računa da tokom procesa grijanja aparatom

rukujete samo drškom, dok se aparat ne ohladi.

- Aparat je namijenjen za kućnu upotrebu na

nadmorskoj visini ispod 4000 m.

- Radi vaše sigurnosti, ovaj aparat je u skladu sa važećim standardima i propisima (direktiva o niskom

naponu, elektromagnetnoj kompatibilnosti, materijalima koji dolaze u kontakt sa namirnicama, zaštiti životne sredine, itd.).

- Kuhalo za vodu uključite samo u uzemljenu utičnicu ili produžni kabal s uzemljenjem. Provjerite da li

vrijednost napona koja je navedena na natpisnoj pločici aparata

odgovara vrijednosti napona vašeg sistema strujnog napajanja. Ne

preporučujemo korištenje adaptera s više utičnica.

- Kuhalo za vodu nikada ne koristite mokrih ruku ili stopala.

- Kuhalo za vodu i njegov strujni kabal stavite na stražnji kraj radne površine.

- Ako primijetite nepravilnosti tokom rada, aparat odmah isključite iz strujnog napajanja.

- Aparat ne isključujte iz strujnog napajanja povlačenjem strujnog kabla.

- Radi izbjegavanja opasnosti od pada kuhala za vodu, ne dozvolite da strujni kabal visi preko ivice stola ili radne površine.

- Budite uvijek oprezni kada je aparat uključen, a posebno pazite na jako vruće pare koje izlaze iz lijevka.

- Ne dodirujte filter ili poklopac kada voda kuha.

- Kuhalo za vodu ne pomjerajte za vrijeme rada.
- Naša garancija ne pokriva kuhala za vodu koja su neispravna ili koja

nepravilno rade uslijed propusta vršenja postupka uklanjanja kamenca.

- Aparat zaštitite od vlage i temperatura ispod nule.

- Kuhalo za vodu i njegov strujni kabal držite podalje od svih izvora toplote, mokrih ili klizavih površina i oštih ivica.

- Kuhalo za vodu nikada ne koristite u kupatilu niti u blizini izvora vode.

- Svi naši aparati su podvrgnuti strogim postupcima kontrole kvaliteta. Postupci provjere rada

aparata vrše se metodom slučajnog uzorka, što objašnjava zbog čega neki aparati izgledaju kao da su korišteni.

- U toku ciklusa zagrijavanja uvijek koristite filter.

- Greške u priključivanju aparata na strujno napajanje poništavaju garanciju.

Zahvaljujemo na kupovini kuhala za vodu proizvođača Tefal.

OPIS

- A.** Poklopac
- B.** Tipka I/O (UKLJ./ISKLJ.)
- C.** LED indikator (ovisno o modelu)
- D.** Indikator nivoa vode
- E.** Filter za zaštitu od kamenca
- F.** Selektor napona
- G.** Spremnik za strujni kabal
- H.** 2 šoljice (ovisno o modelu)
- I.** 2 kašikice (ovisno o modelu)
- J.** Torbica za odlaganje (ovisno o modelu)

PRIJE PRVE UPOTREBE

1. Uklonite svu ambalažu, naljepnice i dodatnu opremu iz unutrašnjosti i s vanjske strane kuhala za vodu.
 2. Potpuno odmotajte strujni kabal (sl. 1).
 3. Podesite selektor napona (F) (nalazi se ispod postolja) (sl.2) na napon jednak naponu vašeg sistema strujnog napajanja, na primjer pomoću kovanice. Ako ste odabrali napon od 120 V, kuhalo za vodu će raditi na naponu između 100 i 120 V. Ako ste odabrali napon od 240 V, kuhalo za vodu će raditi na naponu između 220 i 240 V.
- PAŽNJA! Ako je potrebno, provjerite da li imate adapter koji je u skladu sa sigurnosnim standardima vaše zemlje.**

UPOTREBA KUHALA ZA VODU

1 Povucite prema gore kako biste otvorili poklopac (sl. 3).

2 Kuhalo za vodu stavite na glatku, čistu i hladnu površinu.

- Kuhalo za vodu se mora koristiti samo s njegovim filterom za zaštitu od kamenca.

3 U kuhalo za vodu ulijte potrebnu količinu vode. (sl. 4)

- Kuhalo za vodu možete napuniti kroz lijevak, što pomaže u održavanju filtera u dobrom stanju. Ako to činite na drugi način, vodom prekrijte bar spiralni grijač (ili dno kuhala za vodu).

- Kuhalo za vodu ne punite kada je uključeno u strujnu utičnicu.
- Kuhalo za vodu ne punite iznad oznake maksimalnog nivoa vode. Ako se kuhalo za vodu previše napuni, voda koja kuha može prskati van.
- Kuhalo za vodu ne koristite bez vode.

4 Zatvorite poklopac čvrstim pritiskom prema dolje.

- Prije upotrebe provjerite da li je poklopac dobro zatvoren.

5 Kuhalo za vodu uključite u strujnu utičnicu.

6 Uključite kuhalo za vodu.

- Pritisnite tipku I/O na gornjoj strani drške. (sl. 6)

7 Kuhalo za vodu se automatski isključuje.

- Čim voda prokuha, kuhalo za vodu možete isključiti ručno pritiskom na tipku I/O. Kada voda prokuha, isključit će se lampica u kuhalu za vodu ili svjetlosni indikator, ovisno o modelu. Prije isključivanja kuhala za vodu iz strujnog napajanja provjerite da li se tipka I/O nakon prokuhavanja vode nalazi u položaju 0 i da li kuhalo za vodu radi.
- Nemojte koristiti vodu koju ste prokuhali u prve dvije ili tri upotrebe kuhala za vodu, jer može sadržavati prašinu. Kuhalo za vodu i filter isperite odvojeno.

8 Odlaganje kuhala za vodu.

- Iz kuhala za vodu izlijte vodu i ostavite ga da se ohladi prije nego što ga obrišete krpom. Namotajte

strujni kabal oko aparata. Kuhalo za vodu s dodatnom opremom skladištite u torbicu za skladištenje, ovisno o modelu.

- Ako je potrebno, torbicu za odlaganje je moguće oprati ručno.

ČIŠĆENJE I ODRŽAVANJE

Čišćenje kuhala za vodu

- Kuhalo za vodu isključite iz strujnog napajanja.
- Pričekajte da se kuhalo za vodu ohladi i očistite ga vlažnom spužvom.
- Kuhalo za vodu, strujni kabal i utikač ne uranjajte u vodu: električni priključci i prekidač ne smiju doći u kontakt s vodom.
- Ne koristite abrazivne spužvice.

Čišćenje filtera (ovisno o modelu) (sl. 5)

- Odvojivi filter je izrađen od mrežice koja zadržava čestice kamenca i sprječava da upadnu u vašu šoljicu tokom ulijevanja vode. Ako je voda jako tvrda, filter jako brzo može postati zasićen (10 do 15 upotreba). Važno je redovno čistiti filter. Ako je filter vlažan, očistite ga pod tekućom vodom, a ako je suh, lagano ga očistite četkicom. Ponekad kamenac nije moguće očistiti: u tom je slučaju potrebno izvršiti postupak uklanjanja kamenca.

Uklanjanje kamenca

- Kamenac iz kuhala za vodu uklanjajte u redovnim intervalima,

po mogućnosti najmanje jednom mjesečno.

Uklanjanje kamenca iz kuhala za vodu:

- pomoću 8%-tnog destiliranog sirćeta koje možete kupiti u većini trgovina:
 - U kuhalo za vodu ulijte 20 cl sirćeta,
 - ostavite da djeluje 1 sat bez zagrijavanja.
- Pomoću limunske kiseline:
 - Prokuhajte 1/4 l vode,
 - dodajte 12 g limunske kiseline i ostavite da djeluje 15 min.
- pomoću sredstva za uklanjanje kamenca posebno namijenjenog za plastična kuhala za vodu: slijedite uputstva proizvođača.
- Ispraznite kuhalo za vodu i isperite ga 5 ili 6 puta. Ako je potrebno, ponovite postupak.

Uklanjanje kamenca iz filtera (ovisno o modelu):

- Uronite filter u bijelo sirće ili razrijeđenu limunsku kiselinu.
- Ne koristite metode uklanjanja kamenca drugačije od preporučenih.

OTKLANJANJE SMETNJI

KUHALO ZA VODU NE IZGLEDA OŠTEĆENO.

- Kuhalo za vodu neće da radi ili se isključuje prije prokuhavanja vode:
 - Provjerite da li je kuhalo za vodu ispravno priključeno na strujno napajanje.
 - Kuhalo za vodu se koristilo bez

BS

vode ili se nataložio kamenac, što je uzrokovalo okidanje sigurnosnog sistema za zaštitu od rada na suho: pričekajte da se kuhalo za vodu ohladi, a zatim ga napunite vodom.

Kuhalo za vodu uključite pomoću tipke ON/OFF: kuhalo za vodu će početi raditi nakon otprilike 15 minuta.

- Voda ima okus plastike: Ovo se u načelu događa kada je kuhalo za vodu novo. Izlijte vodu koju ste prokuhali u prvih nekoliko upotreba kuhala za vodu. Ako problem još postoji, u kuhalo za vodu ulijte vodu do oznake maksimalnog nivoa vode i dodajte dvije čajne kašike sode bikarbone. Prokuhajte vodu, a zatim je izlijte. Isperite kuhalo za vodu.

AKO JE KUHALO ZA VODU OŠTEĆENO, AKO ISPUŠTA VODU, AKO JE STRUJNI KABAL ILI UTIKAČ VIDNO OŠTEĆEN.

- Kuhalo za vodu vratite u centar za pružanje poslijeprodajnih usluga proizvođača Tefal. Nemojte ga dati na popravak drugoj osobi. Uslove garancije i listu servisnih centara pogledajte u brošuri priloženoj s kuhalom za vodu. Tip i serijski broj su navedeni na dnu kuhala za vodu. Ova garancija pokriva samo nedostatke nastale u proizvodnom procesu i upotrebi u domaćinstvu. Garancija ne pokriva lomove ili oštećenja koja su nastala uslijed nepostupanja u skladu s uputstvom za upotrebu.

U interesu potrošača, proizvođač Tefal zadržava pravo da u svakom trenutku promijeni karakteristike ili komponente kuhala za vodu.

- Ne koristite kuhalo za vodu. Ne pokušavajte rastavljati aparat niti sigurnosne uređaje.
- Ako je strujni kabal oštećen, treba ga zamijeniti proizvođač, centar za pružanje poslijeprodajnih usluga proizvođača ili slično kvalifikovana osoba kako bi se izbjegla opasnost.

SPRJEČAVANJE NESREĆA U DOMAĆINSTVU

Čak i male opekotine za djecu ponekad mogu biti ozbiljne. Kako vaša djeca odrastaju, učite ih da budu oprezni s vrućim tečnostima koje se mogu naći naročito u kuhinji. Kuhalo za vodu i strujni kabal postavite iza radne površine, izvan dohvata djece. **Ako se nesreća dogodi**, opekotinu odmah stavite pod hladnu vodu i ako je potrebno potražite savjet ljekara.

- Radi izbjegavanja nesreća, svoje dijete ili bebu nemojte nositi istovremeno dok pijete ili nosite vruće napitke.

ZAŠTITA ŽIVOTNU SREDINU!



Učestvujte u zaštiti životne sredine!

- ① Vaš aparat sadrži dosta materijala koje je moguće ponovo koristiti ili reciklirati.
- ➡ Odnosite ih na sabirno mjesto ili u ovlaštenu servisnu centar kako bi se mogli obraditi.

Evropska direktiva 2012/19/EU o otpadnoj električnoj i elektroničkoj opremi (OEEO) zahtijeva da se stari kućni električni aparati ne bacaju u uobičajeni komunalni otpad. Stare aparate je potrebno sakupljati odvojeno kako bi se optimirala ponovna upotreba i recikliranje materijala koja sadrže, te kako bi se smanjio negativan uticaj na zdravlje ljudi i životnu sredinu.

INTERNATIONAL GUARANTEE : COUNTRY LIST

			
الجزائر ALGERIA	(0)41 28 18 53	سنة واحدة 1 year	CIJA 9 rue Puvis de Chavannes Saint Euquene Oran
ARGENTINA	0800-122-2732	2 años 2 years	GRUPE SEB ARGENTINA S.A. Billinghurst 1833 3° C1425DTK Capital Federal Buenos Aires
ՀԱՅԱՍՏԱՆ ARMENIA	(010) 55-76-07	2 տարի 2 years	ՓԲԸ "Գրուպպա ՄԵԲ", 125171, Մոսկվա, Լենինգրադյան խանութի, 16A, շին.3
AUSTRALIA	02 97487944	2 years	GRUPE SEB AUSTRALIA PO Box 7535, Silverwater NSW 2128
ÖSTERREICH AUSTRIA	01 866 70 299 00	2 Jahre 2 years	SEB ÖSTERREICH GmbH Campus 21 - Businesspark Wien Süd, Liebermannstr. A02 702 2345 Brunn am Gebirge
БЕЛАРУСЬ BELARUS	017 2239290	2 года 2 years	ЗАО «Група СЕБ-Восток», 125171, Москва, Ленинградское шоссе, д. 16А, стр. 3
BELGIQUE BELGIE BELGIUM	070 23 31 59	2 ans 2 years	GRUPE SEB BELGIUM SA NV 25 avenue de l'Espérance - ZI 6220 Fleurus
BOSNA I HERCEGOVINA	Info-linija za potrošače 033 651 220	2 godine 2 years	SEB Développement Predstavništvo u BiH Vrazova 8/II 71000 Sarajevo
BRASIL BRAZIL	0800-119933	1 ano 1 year	SEB COMERCIAL DE PRODUTOS DOMÉSTICOS LTDA Rua Venâncio Aires, 433/437/447, Pompéia, São Paulo/SP
БЪЛГАРИЯ BULGARIA	0700 10 330	2 години 2 years	ГРУП СЕБ БЪЛГАРИЯ ЕООД бул. България 81 В, ет. 5 1404 София
CANADA	1-800-418-3325	1 an 1 year	GRUPE SEB CANADA 345 Passmore Avenue Toronto, ON, M1V 3N8
CHILE	12300 209207	2 años 2 years	GRUPE SEB CHILE Comercial Ltda Av. Providencia, 2331, Piso 5, Oficina 501 Santiago
COLOMBIA	18000919288	2 años 2 years	GRUPE SEB COLOMBIA Apartado Aereo 172, Kilometro 1 Via Zipaquira, Cajica Cundinamarca
HRVATSKA CROATIA	01 30 15 294	2 godine 2 years	SEB Développement S.A.S. Vodnjanska 26, 10000 Zagreb
ČESKÁ REPUBLIK CZECH REPUBLIC	731 010 111	2 roky 2 years	GRUPE SEB ČR spol. s r. o. Jankovcova 1569/2c 170 00 Praha 7

DANMARK DENMARK	44 663 155	2 år 2 years	GRUPE SEB NORDIC AS Tempovej 27, 2750 Ballerup
EESTI ESTONIA	5 800 3777	2 aastat 2 years	GRUPE SEB POLSKA Sp. z o.o. ul. Bukowińska 22b 02-703 Warszawa
مصر EGYPT	الخط الساخن: 16622	سنة واحدة 1 year	جروب سب ايجيبت طريق 14 مايو - سموحة الإسكندرية - مصر
SUOMI FINLAND	09 622 94 20	2 vuotta 2 years	Groupe SEB Finland Kutojantie 7, 02630 Espoo
FRANCE Continentale + Guadeloupe, Martinique, Réunion, Saint-Martin	09 74 50 47 74	1 an 1 year	GRUPE SEB FRANCE Service Consommateur Tefal BP 15 69131 ECULLY CEDEX
DEUTSCHLAND GERMANY	0212 387 400	2 Jahre 2 years	GRUPE SEB DEUTSCHLAND GmbH / KRUPS GmbH Herrnrainweg 5, 63067 Offenbach
ΕΛΛΑΔΑ GREECE	2106371251	2 χρόνια 2 years	SEB GROUPE ΕΛΛΑΔΟΣ Α.Ε. Οδός Καβαλιεράτου 7 Τ.Κ. 145 64 Κ. Κηφισιά
香港 HONG KONG	8130 8998	1 year	SEB ASIA Ltd. Room 903, 9/F, South Block, Skyway House 3 Sham Mong Road, Tai Kok Tsui, Kowloon, Hong-Kong
MAGYARORSZÁG HUNGARY	06 1 801 8434	2 év 2 years	GRUPE SEB CENTRAL EUROPE Kft. Táviró köz 4 2040 Budaörs
INDONESIA	+62 21 5793 6881	1 year	GRUPE SEB INDONESIA (Representative office) Sudirman Plaza, Plaza Marein 8th Floor JL Jendral Sudirman Kav 76-78, Jakarta 12910, Indonesia
ITALIA ITALY	199207354	2 anni 2 years	GRUPE SEB ITALIA S.p.A. Via Montefeltro, 4 20156 Milano
日本 JAPAN	0570 077 772	1 year	株式会社グループセブジャパン 〒141-0022 東京都品川区東五反田 3-14-13 高輪ミュージビル
ҚАЗАҚСТАН KAZAKHSTAN	727 378 39 39	2 жыл 2 years	ЖАҚ «Група СЕБ-Восток» 125171, Мәскеу, Ленинградское шоссеі, 16А, 3 үйі
한국어 KOREA	1588-1588	1 year	(유)그룹 세브 코리아 서울시 종로구 서린동 88 서린빌딩 3층, 110-790
LATVJA LATVIA	6 716 2007	2 gadi 2 years	GRUPE SEB POLSKA Sp. z o.o. ul. Bukowińska 22b, 02-703 Warszawa

LIETUVA LITHUANIA	6 470 8888	2 metai 2 years	GRUPE SEB POLSKA Sp. z o.o. ul. Bukowińska 22b, 02-703 Warszawa
LUXEMBOURG	0032 70 23 31 59	2 ans 2 years	GRUPE SEB BELGIUM SA NV 25 avenue de l'Espérance - ZI 6220 Fleurus
МАКЕДОНИЈА MACEDONIA	(0)2 20 50 022	2 години 2 years	Grupe SEB Bulgaria EOOD Office 1, floor 1, 52G Borovo St., 1680 Sofia - Bulgaria ГРУП СЕБ БЪЛГАРИЯ ДООЕЛ Ул. Борово 52 Г, сп. 1, одис 1, 1680 София, България
MALAYSIA	603 7710 1175	2 years	GRUPE SEB MALAYSIA SDN. BHD Unit No. 402-403, Level 4, Uptown 2, No. 2, Jalan SS21/37, Damansara Uptown, 47400, Petaling Jaya, Selangor D.E. Malaysia
MEXICO	(01800) 112 8325	1 año 1 year	Grupe.S.E.B. México, S.A. DE C.V. Goldsmith 36 Desp. 401, Col. Polanco Delegación Miguel Hidalgo 11 560 México D.F.
MOLDOVA	(22) 929249	2 ani 2 years	ТОВ «Груп СЕБ Україна» 02121, Харківське шосе, 201-203, 3 поверх, Київ, Україна
NEDERLAND The Netherlands	0318 58 24 24	2 jaar 2 years	GRUPE SEB NEDERLAND B.V. De Schutterij 27 3905 PK Veenendaal
NEW ZEALAND	0800 700 711	1 year	GRUPE SEB NEW ZEALAND Unit E, Building 3, 195 Main Highway, Ellerslie, Auckland
NORGE NORWAY	815 09 567	2 år 2 years	GRUPE SEB NORDIC AS Tempovej 27 2750 Ballerup
PERU	441 4455	1 año 1 year	Grupe SEB Perú Av. Camino Real N° 111 of. 805 B San Isidro - Lima
POLSKA POLAND	0801 300 421 koszt jak za połączenie lokalne	2 lata 2 years	GRUPE SEB POLSKA Sp. z o.o. ul. Bukowińska 22b, 02-703 Warszawa
PORTUGAL	808 284 735	2 anos 2 years	GRUPE SEB IBÉRICA SA Urb. da Matinha Rua Projectada à Rua 3 Bloco1 - 3° B/D 1950 - 327 Lisboa
REPUBLIC OF IRELAND	01 677 4003	1 year	GRUPE SEB IRELAND Unit B3 Aerodrome Business Park, College Road, Rathcoole, Co. Dublin
ROMÂNIA ROMANIA	0 21 316 87 84	2 ani 2 years	GRUPE SEB ROMÂNIA Str. Daniel Constantin nr. 8 010632 București

РОССИЯ RUSSIA	495 213 32 30	2 года 2 years	ЗАО «Группа СЕБ-Восток», 125171, Москва, Ленинградское шоссе, д. 16А, стр. 3
SRBIJA SERBIA	060 0 732 000	2 godine 2 years	SEB Développement Dorda Stanojevića 11b 11070 Novi Beograd
SINGAPORE	6550 8900	1 year	GRUPE SEB SINGAPORE Pty Ltd. 59 Jalan Pemimpin, #04-01/02 L&Y Building, Singapore 577218
SLOVENSKO SLOVAKIA	233 595 224	2 roky 2 years	GRUPE SEB Slovensko, spol. s r.o. Rybničná 40, 831 06 Bratislava
SLOVENIJA SLOVENIA	02 234 94 90	2 leti 2 years	SEB d.o.o Gregoričeva ulica 6 2000 MARIBOR
ESPAÑA SPAIN	902 31 24 00	2 años 2 years	GRUPE SEB IBÉRICA S.A. C/ Almogávares, 119-123, Complejo Ecurban, 08018 Barcelona
SVERIGE SWEDEN	08 594 213 30	2 år 2 years	TEFAL SVÉRIGE SUBSIDIARY OF GRUPE SEB NORDIC Truckvägen 14 A, 194 52 Upplands Väsby
SUISSE SCHWEIZ SWITZERLAND	044 837 18 40	2 ans 2 Jahre 2 years	GRUPE SEB SCHWEIZ GmbH Thurgauerstrasse 105 8152 Glattbrugg
台灣 TAIWAN	02 28333716	1 year	SEB ASIA Ltd. Taiwan Branch 4F., No. 37 Dexing W. Rd., Shilin Dist., Taipei City 11158, Taiwan (R.O.C.)
ประเทศไทย THAILAND	02 769 7477	2 years	GRUPE SEB THAILAND 2034/66 Ialthai Tower, 14th Floor, n° 14-02, New Phetchburi Road, Bangkapi, Huaykwang, Bangkok, 10320
TÜRKIYE TURKEY	216 444 40 50	2 YIL 2 years	GRUPE SEB ISTANBUL AS Beybi Giz Plaza Dereboyu Cad. Meydan Sok., No: 28 K.12 Maslak
U.S.A.	800-395-8325	1 year	GRUPE SEB USA 2121 Eden Road, Millville, NJ 08332
Україна UKRAINE	044 300 13 04	2 роки 2 years	ТОВ «Груп СЕБ Україна» 02121, Харківське шосе, 201-203, 3 поверх, Київ, Україна
UNITED KINGDOM	0845 602 1454	1 year	GRUPE SEB UK LTD Riverside House, Riverside Walk Windsor, Berkshire, SL4 1NA
VENEZUELA	0800-7268724	2 años 2 years	GRUPE SEB VENEZUELA Av Eugenio Mendoza, Centro Letonia, Torre ING Bank, Piso 15, Ofc 155 Urb. La Castellana, Caracas
VIETNAM	08 38645830	2 years	Vietnam Fan Joint Stock Company 25 Nguyen Thi Nho Str, Ward 9, Tan Binh Dist, HCM city

RU	p1	–	p9
UK	p10	–	p18
KZ	p18	–	p26
HU	p27	–	p34
CS	p35	–	p42
SK	p42	–	p49
ET	p50	–	p56
LV	p57	–	p63
LT	p64	–	p71
PL	p71	–	p79
BG	p80	–	p88
HR	p88	–	p95
RO	p96	–	p103
SR	p104	–	p110
SL	p111	–	p117
BS	p118	–	p125